

FÖRDELAKTIG

HR

SI

RS

LV

ET



Design and Quality
IKEA of Sweden

HRVATSKI	4
SLOVENSKO	32
СРПСКИ	60
LATVIEŠU	90
EESTI	118



Pogledajte zadnju stranicu ovog priručnika, na kojoj se nalazi kompletan popis ovlaštenih servisnih centara IKEA s pripadajućim brojevima telefona za svaku državu.



Oglejte si zadnjo stran tega priručnika, na kateri je naveden celoten seznam pooblaščenih servisierjev IKEA z ustreznimi telefonskimi številkami.



Погледајте на задњој страни овог приручника комплетну листу IKEA овлашћених сервисних центара и њихове локалне телефонске бројеве.



Lūdzu skatīt šīs brošūras pēdējo lapu attiecībā uz IKEA pilno sarakstu, ko noteicis Sankcionētais tehniskās apkalpošanas centrs, un atbilstošo nacionālo tālruna numuru.



IKEA määratud volitatud hoolduskeskused ja vastavad riiklikud telefoninumbriid leiate käesoleva käsiraamatu viimaselt leheküljelt.

Sadržaj

Informacije o sigurnosti	4	Personaliziranje korisničkog izbornika	23
Opće informacije	8	Vodič za uporabu lonaca	24
Električno priključivanje	10	Funkcija upravljanja snagom	25
Čišćenje i održavanje	13	Rješenje problema	26
Opis proizvoda	15	Tehnički podaci usisavača	27
Indikatori	15	Energetska učinkovitost usisavača	28
Kontrolna ploča	16	Energetska učinkovitost	28
Ograničenje snage	18	Nazivna pločica	29
Funkcija ploče za pečenje	19	Ekološki aspekti	29
Tablica kuhanja	21	GARANCIJA IKEA	30
Funkcije usisivača	22		

Informacije o sigurnosti

i Radi vlastite sigurnosti i ispravnog rada uređaja, pažljivo pročitajte ovaj priručnik prije ugradnje i puštanja u rad. Uvijek držite ove upute zajedno s uređajem, čak i u slučaju prodaje ili prijenosa trećim stranama. Važno je da korisnici znaju sve radne i sigurnosne značajke uređaja. Indukcijski sustavi ovih ploča za kuhanje udovoljavaju odredbama EMC standarda i EMF direktive i ne smiju ometati druge elektroničke uređaje. trebaju se posavjetovati sa svojim liječnikom ili proizvođačem ugrađenog uređaja kako bi utvrdili jesu li takvi uređaji dovoljno otporni na smetnje.

! Električne priključke mora izvesti specijalizirani tehničar. Prije električnog priključivanja proučite odlomak ELEKTRIČNO PRIKLJUČIVANJE.

Za uređaje s kabelom za napajanje, stezaljkama ili presjekom žila između točke sidrenja kabela stezaljke moraju biti oblikovane tako da omogućuju izvlačenje vodiča pod naponom iz kabela uzemljenja ako on izađe iz sidrišta.

- Proizvođač ne može biti odgovoran za eventualne štete koje proizlaze iz neprikladne instalacije ili korištenja uređaja.

- Provjerite da napajanje mreže odgovara napajanju navedenom na identifikacijskog pločici koja se nalazi unutar proizvođača.
- Glavni izolatori moraju biti instalirani u fiksnom uređaju u skladu s propisima o sustavima ožičenja.
- Za uređaje klase I provjerite da li kućna mreža napajanja ima odgovarajući priključak za uzemljenje.
- Napu pomoću odgovarajuće cijevi priključite na dimnjak. Pogledajte pribor koji možete kupiti, naveden u priručniku za instalaciju (za kružne cijevi: najmanji promjer 120 mm). Duljina odvodnih cjevovoda trebala bi biti što kraća.
- Proizvod pomoću jednopolne sklopke priključite na električnu mrežu.
- Potrebno je pridržavati se normi koje se odnose na ispušt zračka.
- Usisni uređaj nemojte priključivati na cijevi za ispuštanje dima u kojima se nalaze dimovi od izgaranja (kotlovi, kamini itd.).
- Ako se napa upotrebljava zajedno s neelektričnim uređajima (npr. uređaji s plinskim plamenicima), važno je zajamčiti dovoljan stupanj ventilacije u prostoriji tako da se spriječi povrat izlaznog zraka. Ako se ploča za kuhanje upotrebljava zajedno s uređajima koji se napajaju s neelektričnih izvora energije, negativan tlak u prostoriji ne smije biti veći od 4 Pa kako bi se spriječilo da se dimovi usišu u prostoriju u kojoj se nalazi ploča za kuhanje.
- Zrak se ne smije izbacivati u cijev koja se upotrebljava kao dimnjak za uređaje na plin ili druga goriva.
- Ako je kabel napajanja oštećen, mora ga zamijeniti proizvođač, ovlašteni servisni centar ili kompetentni tehničar kako bi se izbjegle opasnosti.
- Sklopku uređaja priključite na napajanje koje je u skladu s aktualnim propisima i kojemu možete pristupiti.

- Što se tiče tehničkih i sigurnosnih mjera koje treba provesti za ispušt dima, važno je strogo se pridržavati propisa lokalnih jedinica.

⚠ UPOZORENJE: Prije postavljanja uređaja uklonite zaštitne folije.

- Upotrebljavajte samo vijke i ostali pribor koji je isporučen s uređajem.

⚠ UPOZORENJE: Ako se vijci ili učvrсни elementi ne postave u skladu s ovim uputama, mogu uzrokovati opasnost od električnog udara.

- Nemojte gledati izravno u svjetlo kroz optičke uređaje (dalekozore, povećala...).
- Radove čišćenja i održavanja ne smiju obavljati djeca, osim ako su pod nadzorom odrasle osobe.
- Djecu valja nadzirati kako bi se osiguralo da se ne igraju s uređajem.
- Ovaj uređaj ne smiju upotrebljavati osobe (uključujući djecu) smanjenih psihofizičkih i senzoričkih sposobnosti ili nedovoljna iskustva i znanja, osim ako nisu pod nadzorom i ako ih osoba odgovorna za njihovu sigurnost nije uputila u sigurnu uporabu uređaja.
- Djeca starija od 8 godina i osobe smanjenih psihofizičkih i senzoričkih sposobnosti ili nedovoljna iskustva i znanja smiju upotrebljavati ovaj uređaj samo ako su pod nadzorom i ako ih se pouči o načinu uporabe uređaja na siguran način i opasnostima koje su povezane s time. Ne dopustite da se djeca igraju s uređajem.

⚠ UPOZORENJE: Uređaj i njegovi dostupni dijelovi jako se zagrijavaju tijekom uporabe.

Pazite i nemojte dodirivati otpornike.

Djecu mlađu od 8 godina držite podalje osim ako nisu pod neprestanim nadzorom.

- Nakon predviđenog razdoblja očistite i/ili zamijenite filtre (opasnost od požara). Vidi poglavlje Čišćenje i održavanje.
- Preporučuje se da tijekom uporabe uređaja zajedno s uređajima na plin ili druga goriva u prostoriji osigurate prikladnu ventilaciju (nije primjenjivo na uređaje koji samo obavljaju cirkulaciju zraka u prostoriji).

⚠ UPOZORENJE: Ako površina ima pukotine, isključite uređaj kako biste izbjegli opasnost od strujnog udara. Uređaj i njegovi pristupačni dijelovi se tijekom uporabe jako zagriju.

- Uređaj nemojte uključivati ako je površina napuknuta ili ako na materijalu postoje vidljiva oštećenja.
- Uređaj nemojte dodirivati rukama niti mokrim dijelovima tijela.
- Proizvod nemojte čistiti parnim čistačima.
- Na površinu ploče za kuhanje nemojte odlagati metalne predmete kao što su noževi, vilice, žlice i poklopci jer se mogu jako zagrijati.
- Nakon uporabe odgovarajućom komandom isključite ploču za kuhanje. Nemojte se pouzdati u senzore lonaca.

⚠ UPOZORENJE: Ako upotrebljavate ulje ili masnoću, opasno je ostaviti ploču za kuhanje bez nadzora jer bi mogla nastati opasna situacija i izbiti požar. Vatru NIKADA nemojte pokušavati ugasiti vodom, nego ugasite uređaj pa plamen ugasi- te primjerice poklopcem ili vatrogasnom dekom.

•

⚠ UPOZORENJE: Kuhanje valja obavljati pod nadzorom. Kratko kuhanje mora biti pod neprestanim nadzorom.

- Uređaj nije namijenjen za uključivanje pomoću vanjskog brojača vremena niti pomoću zasebnog sustava za daljinsko uprav-

ljanje.

⚠ UPOZORENJE: Opasnost od požara: ne stavite ga predmete na površinu za kuhanje.

- Uređaj valja postaviti tako da ga je moguće isključiti iz električnog napajanja s udaljenošću između otvora kontakata (3 mm) koja će osigurati potpuno isključenje u uvjetima prenapona III. kategorije.
- Uređaj se nikada ne smije izlagati vremenskim utjecajima (kiša, sunce).
- Ventilacija uređaja mora biti u skladu s proizvođačevim uputama.
- Ambalažu držite podalje od djece i kućnih ljubimaca.
- Kuhinjske nape i drugi ekstraktori dima od kuhanja mogu ugroziti siguran rad aparata koji sagorijevaju gas ili druge zapaljive materije (uključujući i one smještene u drugim prostorima) zbog povratnog tijeka gasa za izgaranje. Ovi gasovi mogu izazvati trovanje ugljenmonoksidom. Nakon postavljanja kuhinjske nape ili bilo kojeg drugog ekstraktora dima od kuhanja, osigurajte se da aparate za gas testira kompetentna osoba kako bi se jamčilo da se ne otkrije povratni tijek gasa za izgaranje.

Opće informacije

Općenite preporuke

- Nikada nemojte upotrebljavati abrazivne spužvice, željeznu vunu, solnu kiselinu ni druge proizvode koji bi mogli izgrebati površinu ili ostaviti tragove na njoj.
- Iz sigurnosnih razloga za čišćenje uređaja nemojte koristiti mlaznicu pare ili visokotlačne čistače.
- Nemojte konzumirati ostatke hrane koji su možda pali na površinu i funkcionalne ili ukrasne elemente ploče za kuhanje niti koji su se nakupili na njoj.

Uporaba

- Usisni je uređaj projektiran isključivo za

uklanjanje mirisa od kuhanja za kućnu uporabu.

- Uređaj nipošto nemojte upotrebljavati u svrhe različite od onih za koje je projektiran.
- Friteze se moraju kontinuirano nadzirati tijekom uporabe: pregrijano ulje može se zapaliti.
- Uređaj nemojte pokretati vanjskim brojačem vremena niti zasebnim sustavom za daljinsko upravljanje.
- Uređaj se ne smije postavljati iza ukrasnih vrata kako bi se izbjeglo pregrijavanje.
- Kako biste izbjegli oštećenje uređaja, nemojte se penjati na nju.

- Kako biste izbjegli oštećenja silikonskih brtvi, na okvir nemojte oslanjati vruće lonce.
- Na površini nemojte rezati niti pripremati hranu. Pazite da na površinu ne padnu tvrdi predmeti. Po površini nemojte povlačiti lonce niti posude.

Zahtjevi za mobilni

Instalacija

- Uređaj je namijenjen za ugradnju u kuhinjsku ploču iznad ormarića širine 600 mm ili više.
- Ako se uređaj instalacija na zapaljive materijale, strogo se valja pridržavati smjernica i normi koje se odnose na ugradnju niskonaponskih instalacija i zaštite od požara.
- Za ugradbene jedinice, dijelovi (plastični materijali i furnir od drveta) moraju se montirati ljepljivom otpornom na toplinu (min. 85 °C): uporaba neprikladnih materijala i ljepljiva može prouzročiti deformaciju i odvajanje.
- Kuhinjski ormar mora imati dovoljno prostora za električne priključke uređaja. Zidne jedinice iznad uređaja moraju se postaviti na takvu udaljenost da ostavljaju dovoljno prostora za ugodan rad.
- Dopuštena je upotreba ukrasnih obruba od punog drveta oko radne ploče iza uređaja, pod uvjetom da je minimalna udaljenost uvijek jednaka onoj navedenoj na slikama za ugradnju.
- Položaj i dimenzije udubljene rupe za uređaj prikazani su na sljedećoj slici. Navedena mjerenja vrijede samo ako se poštuje udaljenost od 35 mm između izbočenja radne ploče i prednje strane ormara.
- Minimalna udaljenost između ugrađenog uređaja i gornjeg ormarića je 500 mm.

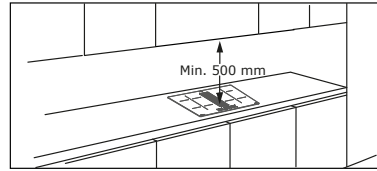
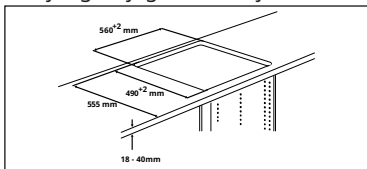

- Da biste spriječili infiltraciju tekućine između ruba ploče za kuhanje i radne ploče, prije nastavka montaže nanesite ljepljivu brtvu na cijeli vanjski rub ploče za kuhanje. Proučite upute za montažu.

Električno priključivanje

- Sve električne priključke mora izvesti ovlašteni električar.
- Pridržavajte se sheme spajanja (nalazi se na donjoj strani proizvoda).
- Ova jedinica ima priključak tipa "Y" i zahtijeva napojni kabel H05VV-F. Kabel zahtijeva obvezne završne čahure. Prema standardu IEC, za jednofazno spajanje upotrijebite: kabel za napajanje od 3 x 4 mm², za dvofazni priključak: kabel za napajanje od 4 x 2,5 mm² i za priključak u Nizozemskoj: kabel za napajanje 5 x 2,5 mm². Vanjski promjer kabela za napajanje: min 8 mm - maks 12 mm. Molimo vas da poštujete posebne nacionalne propise.
- Priključnim stezaljkama može se pristupiti ako se ukloni poklopac razvodne kutije.
- Provjerite jesu li karakteristike kućnog električnog sustava (napon, maksimalna snaga i struja) kompatibilne s karakteristikama uređaja.
- Uređaj priključite kako je prikazano na shemi (u skladu s relevantnim nacionalnim normama za napon mreže).
- Nemojte zavarivati kabele!

Električno priključivanje

! **UPOZORENJE:** Sve električne priključke mora izvesti ovlašteni električar.

- Prije spajanja provjerite odgovara li nazivni napon uređaja naveden na pločici s podacima naponu mrežnog napajanja. Identifikacijska pločica nalazi se na donjoj strani ploče za kuhanje.
- Pridržavajte se sheme spajanja (nalazi se na donjoj strani ploče za kuhanje).
- Koristite samo originalne komponente isporučene od servisa za rezervne dijelove.
- Uređaj nije opremljen mrežnim kabelom.

Kupite pravi od specijaliziranog prodavača.

- Ako su oštećeni, zamijenite kabele za napajanje njihovim izvornim zamjenskim kabelima. Obratite se call centru vaše IKEA trgovine.

! **Pozor!** Nemojte zavarivati kabele!

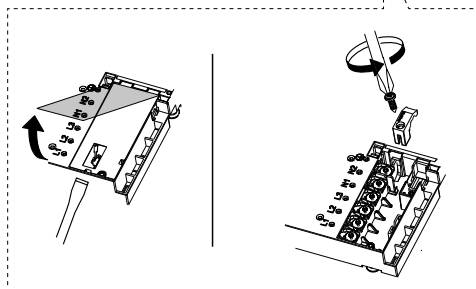
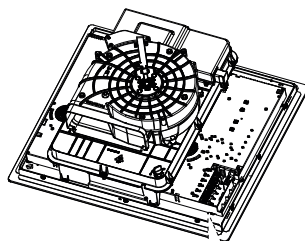
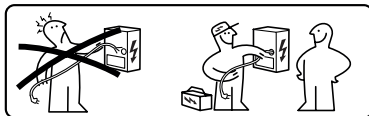

Dijagram povezivanja na strani proizvoda

Umetnite kratkospojnike  između vijaka kako je prikazano

220V - 240V 1N ~

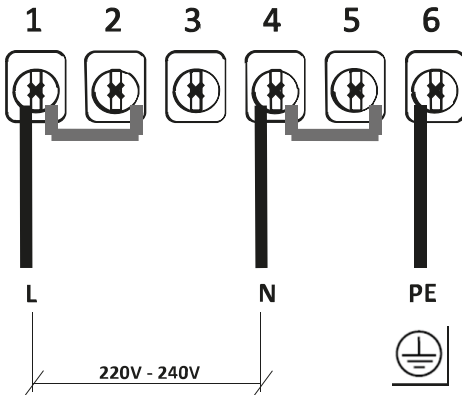

L	Crna ili smeđa
N	Plava
	Žuta/zelena

380V - 415V 2N ~

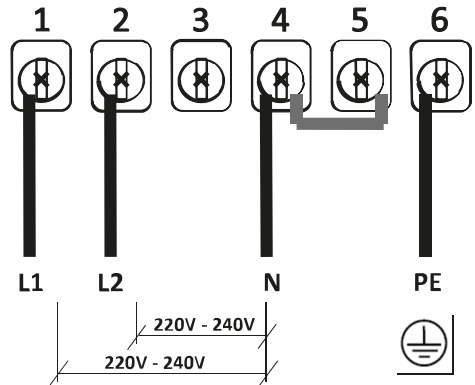

L1	Smeđa
L2	Crna
N	Plava
	Žuta/zelena

NL 220V - 240V 2N ~

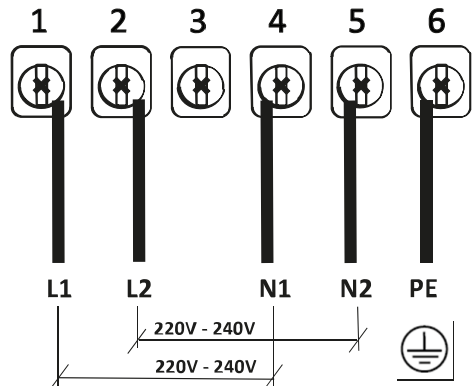

L1	Smeđa
L2	Crna
N1	Plava
N2	Plava
	Žuta/zelena

Dijagram bočne veze kućišta

220V-240V 1N ~

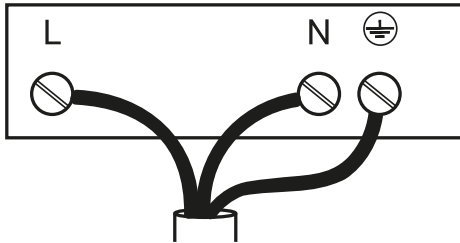

L	Crna ili smeđa
N	Plava
⊕	Žuta/zelena

380V - 415V 2N ~

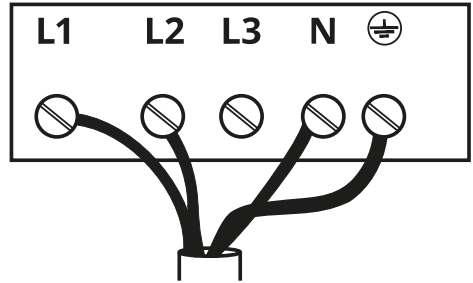

L1	Smeđa
L2	Crna
N	Plava
⊕	Žuta/zelena

220V - 240V 2N ~ **NL**

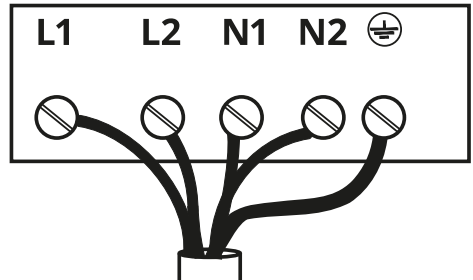

L1	Smeđa
L2	Crna
N1	Plava
N2	Plava
⊕	Žuta/zelena

Čišćenje i održavanje

- Ugasite i odspojite uređaj iz mreže za strujno napajanje prije bilo kakve intervencije održavanja.

Filter s aktivnim ugljenom

- Filter za miris s aktivnim ugljenom (pogledajte upute za montažu) može se obnoviti. Filter za miris s aktivnim ugljenom može se prati i regenerirati svaka 3-4 mjeseca (ili češće ako je napa izložena intenzivnoj uporabi), do najviše 8 ciklusa regeneracije (u slučaju da naručite novi filter, kontaktirajte službu za korisnike (vidi tablicu na kraju priručnika).

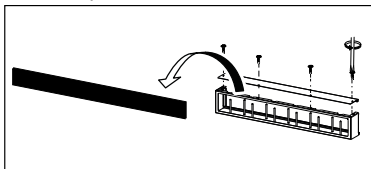

Postupak regeneriranja

- Operite u perilici posuđa na MAX temperaturi od 70 ° ili ručno operite vrućom vodom bez upotrebe abrazivnih spužvi (nemojte koristiti deterdžente!).
- Osušite u pećnici na MAX temperaturi od 70 ° tijekom 2 sata (preporučujemo da pažljivo pročitate korisnički priručnik i upute za montažu pećnice).

Rešetka od lijevanog željeza

- Nemojte prati u perilici. Očistite rešetku toplom vodom i neutralnim sapunom, bez uporabe abrazivnih spužvi (nemojte koristiti deterdžente!).

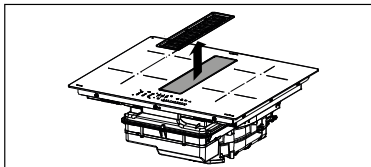

Filter za masnoću

- Očistite ili zamijenite filtre u naznačenim vremenskim intervalima kako bi napa ostala u dobrom stanju i izbjegla potencijalni rizik od požara zbog prekomjernog nakupljanja masti.
- Filtri za mast moraju se čistiti svaka 2 mje-

seca rada ili češće u slučaju vrlo intenzivne uporabe i mogu se prati u perilici posuđa.

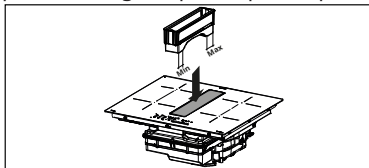

Gornja ladica za preljev dio je filtra za masnoću i mora se provjeriti nakon svakog kuhanja ili kad god se tekućina prolije na ploču za kuhanje. Operite vrućom vodom i uklonite ostatke hrane kako biste spriječili stvaranje mirisa i kamenca.

Posuda za kapanje vode

Uobičajena uporaba, preporuča se provjeravati i isprazniti posudu za kapanje u intervalima od dva tjedna.

Uklonite ladicu prije redovnih provjera na ladici za kapanje, posebice u slučaju velikih prolijevanja tekućina. Pritisnite slavinu prema gore i odvrnite ju kako biste ispraznili spremnik. Ventil je zamjenjiv, može se kupiti kao rezervni.

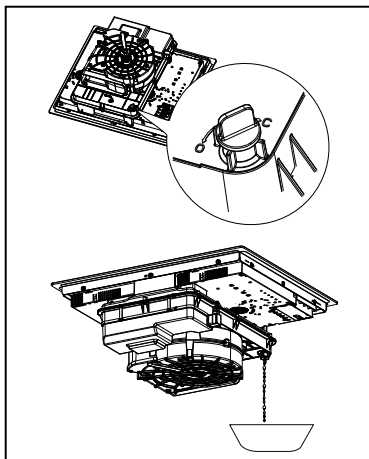

Čišćenje uređaja

- Uređaj čistite nakon svake uporabe kako biste spriječili da se mogući ostatci hrane karboniziraju. Čišćenje skorene i karbonizirane

nečistoće zahtijeva veći trud.

- Za svakodnevno čišćenje upotrebljavajte mekanu krpu ili spužvu i prikladan deterdžent. Pridržavajte se proizvođačevih preporuka za deterdžente. Savjetujemo uporabu zaštitnih deterdženata.
- Skorenu nečistoću, npr. iskipjelo mlijeko, uklonite strugačem za staklokeramiku dok je ploča za kuhanje još topla. Pridržavajte se proizvođačevih preporuka za strugač.
- Hranu koja sadrži šećer, npr. iskipjeli džem, uklonite strugačem za staklokeramiku dok je ploča za kuhanje još topla. U suprotnom bi ostatci mogli oštetiti površinu od staklokeramike.
- Eventualnu rastopljenu plastiku uklonite strugačem za staklokeramiku dok je ploča za kuhanje još topla. U suprotnom bi ostatci mogli oštetiti površinu od staklokeramike.
- Mrlje od kamenca uklonite malom količinom sredstva za uklanjanje kamenca, npr. octom ili limunovim sokom, i to kada se ploča za kuhanje ohladi. Zatim obrišite vlažnom krpom.

Opis proizvoda

1	Pojedinačna zona za kuhanje (220x197 mm) 2100 W, s funkcijom pojačivača snage 3000 W
2	Pojedinačna zona za kuhanje (220x197 mm) 2100 W, s funkcijom pojačivača snage 3000 W
3	Pojedinačna zona za kuhanje (145 mm) 1400 W, s funkcijom Booster od 1850 W
4	Pojedinačna zona za kuhanje (200 mm) 2300 W, s funkcijom Booster od 3000 W
5	Kontrolna ploča
6	Ekstraktor
1 + 2	Kombinirana zona za kuhanje

Indikatori

Prepoznavanje prisutnosti lonca

Svaka zona za kuhanje opremljena je sustavom prepoznavanja prisutnosti lonca. Sustav prepoznavanja prisutnosti lonca prepoznaje lonce s magnetnim dnom koji su prikladni za indukcijske ploče za kuhanje. Ako se posuda ukloni tijekom rada ili ako se koristi neprikladna posuda, zaslon pored stupčastog grafikona treperi sa simbolom

Ako na zoni za kuhanje nema lonca tijekom vremena prepoznavanja lonca od 10 sekundi:

- Zona za kuhanje automatski se gasi nakon 10 sekundi.
- Na zaslonu svake zone za kuhanje prikazuje se .

Indikator preostale topline

Ako je zona za kuhanje isključena, ali je i dalje vruća, slovo **H** ostaje svijetliti na ploči kako bi ukazalo na opasnost od opeklina.

Kontrolna ploča

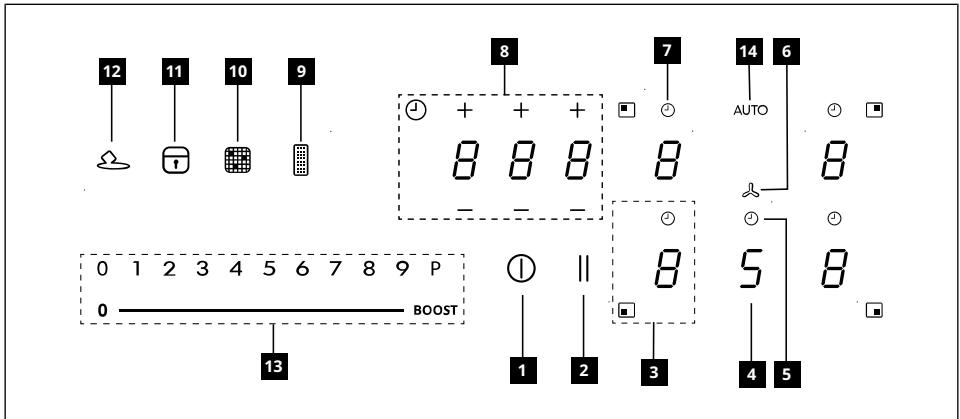

1	Uključeno/isključeno
2	Tipka za funkciju Pauza
3	Indikator stupnja snage zone kuhanja
4	Indikator stupnja snage nape
5	Kontrola vremena nape
6	Simbol područja upravljanja napom
7	Mjerač vremena zone kuhanja
8	Područje upravljanja mjeračem vremena
9	Pokazivač zasićenja filtra protiv masnoće
10	Pokazatelj zasićenosti filtra s sktivnim ugljem
11	Tipka za funkciju Blokiranje
12	Tipka za funkciju Otapanje
13	Tipkovnica za pomicanje
14	Tipka za funkciju Automatski

Zone kuhanja se mogu aktivirati pritiskom na referentni broj **8**. Broj se bali jače kako bi potvrdio radnju.

Kada se lonac postavi na jednu od 4 zone kuhanja, ploča za kuhanje automatski otkriva njegovu nazočnost i pali odgovarajući broj kako bi ga aktivirala.

Ako na ploči za kuhanje nema lonaca, brojevi nisu vidljivi.

Na komandnoj ploči funkcije koje se mogu odabrati su uvijek one vidljive ali slabo osvijetljene. Odaberite funkcije dodirom na odgovarajući simbol.

Paljenje uređaja

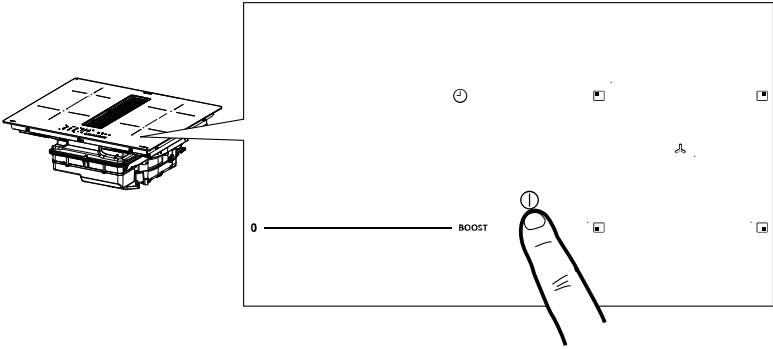

Pritisnite tipku On/Off na 2 sekunde kako biste uključili i aktivirali funkcije ploče.
U ovom ste trenutku pristupili ploči, ali su sve zone za kuhanje i napa na nultoj snazi. Ploča se automatski gasi nakon 20 sekundi neuporabe.

Pozor: Sigurnosti radi ploču je uvijek moguće isključiti tipkom On/Off .

Pozor: Sve funkcije koje se mogu odabrati na kontrolnoj ploči uvijek su osvijetljene/vidljive i uvijek je moguće aktivirati samo njih. Komande ploča za kuhanje, nape i brojača vremena mogu se aktivirati pritiskom odgovarajućeg znaka .
To se potvrđuje na način da znak intenzivno zasvijetli.

Upozorenja za instalatera: Provjerite i po potrebi promijenite namještenu snagu ploče. Vidi odlomak „Ograničenje snage”.
Prema zadanim postavkama ploča je postavljena za apsorpciju od **7,4 Kw**.

Ograničenje snage

Pri prvom priključivanju uređaja na kućnu električnu mrežu instalater mora namjestiti snagu zona za kuhanje ovisno o efektivnom kapacitetu kućanskog aparata.

Ako to nije potrebno, ploča za kuhanje može se uključiti izravno pritiskom na  ili alternativno možete slijediti postupak opisan u nastavku kako biste ušli u izbornik.

Prije provođenja postupka, poželjno je pročitati cijeli odlomak.

Ploču za kuhanje priključite na kućnu električnu mrežu.

1. Svi se brojevi osvijetle na nekoliko sekundi a zatim se gase i ostaje samo **||** koji treperi.
2. Pritisnite i držite pritisnutim **||** brojevi iz zone kuhanja označavaju .
3. Držite pritisnutim **||**, počnite pritiskati znamenke zona krećući u smjeru suprotnom od kazaljke na satu.

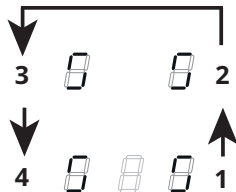

Broj natrag lijevo označava  i broj koji označava vrstu izbornika. Prednji lijevi broj označava broj koji ovisi o parametrima naznačenim u izboru.

Odaberite broj s  i pritisnite "8" na traci snage.

Odaberite prednji lijevi broj i odaberite ispravne postavke.







Vidi sljedeću tablicu za specifikacije:

Vrijednost na traci snage	KW	Napomene
0	7,4	Standardna početna postavka
1	6	
2	5	
3	4	
4	3,5	
5	3	
6	2,5	

Kada se unese ispravna vrijednost potvrdite dodirrom i držanjem .

Funkcija ploče za pečenje

Uređaj za zaštitu djece	Ova funkcija sprečava slučajnu aktivaciju uređaja. Ne može se koristiti tijekom kuhanja.
	Za aktiviranje: uklonite sve posude iz uređaja, isključite uređaj. Uključite uređaj i u roku od 3 sekunde pritisnite i držite jednu od 5 znamenki 3 sekunde. Otpustite i polako kliznite duž trake za napajanje od 0 do BOOST. Na svih 5 znamenki pojavit će se „L“.
	Za deaktiviranje: uključite aparat, pritisnite i držite jednu od 5 znamenki 3 sekunde. Otpustite i polako kliznite duž trake za napajanje od BOOST do 0. Svijetlit će 5 znamenki koje označavaju razinu snage „0“.
Blokiranje	Moguće je blokirati funkcije ploče za kuhanje tijekom uporabe, primjerice radi čišćenja ploče za kuhanje. Funkcija ostaje aktivna čak i ako se ploča za kuhanje ugasi i ponovo upali. U slučaju prekida napajanja, funkcija se deaktivira.
	Za aktiviranje: pritisnite i držite pritisnutim na 1 sekundu.
	Za deaktiviranje: pritisnite .
Funkcija Boost	Svaka zona kuhanja može se postaviti na dodatnu razinu snage na maksimalno 5 minuta.
	Za aktiviranje: odaberite jednu od 4 zone kuhanja i odaberite vrijednost „P“ na traci snage. Odgovarajući broj označava P.
	Za deaktiviranje: odaberite jednu od drugih vrijednosti koje su moguće na traci snage.
Mjerač vremena zona kuhanja	Mjerač vremena omogućava gašenje jedne zone kuhanja u postavljeno vrijeme. Zone kuhanja se mogu programirati pojedinačno, ako svaka ima svog mjerača vremena.
	Za aktiviranje: Dok zona za kuhanje radi, pritisnite za pristup naredbama za upravljanje mjerača vremena za tu zonu.
	Tri broja pokazuju " 0 0 0 ". Pritisnite "+" o "-" za postavljanje odbrojavanja vremena.
	<p>Sati - desetine - minuti</p>
	Nemojte dodirivati ništa 10 sekundi kako bi se potvrdilo postavljeno vrijeme. Na kraju odbrojavanja, brojevi se resetiraju i emitira se akustični signal. Funkcija se može prekinuti pritiskom na bilo koji taster. Ako je mjerač vremena aktivan za više zona kuhanja, 3 broja će uvijek pokazivati mjerača vremena koji je najbliži kraju vremena.
Za deaktiviranje: dok zona kuhanja radi, pritisnite za pristup komandama upravljanja mjeračem vremena za tu zonu.	
Postavite tri broja na "0 0 0" koristeći "+" ili "-" ili pritisnite tipku On/Off.	

Brojač vremena (općeniti)	Mjerač vremena s alarmom za generičku uporabu.																						
	Za aktiviranje: upalite ploču za kuhanje provjeravajući da nema lonaca ili aktivnih zona kuhanja. Tri broja za komande upravljanja mjerača vremena pokazuju „---“. Pritisnite broj za pristup izborniku mjerača vremena i prikazuje se „0 0 0“. Pritisnite „+“ o „-“ za postavljanje odbrojavanja vremena.																						
	 Sati - desetine - minuti																						
	Nemojte dodirivati ništa 10 sekundi kako bi se potvrdilo postavljeno vrijeme. Na kraju odbrojavanja, brojevi se resetiraju i emitira se akustični signal. Funkcija se može prekinuti pritiskom na bilo koji taster. Poštujte radnje opisane za izmjenu vrijednosti odbrojavanja.																						
Funkcija Otapanje	Za aktiviranje: odaberite zonu u kojoj ćete primijeniti funkciju i pritisnite  .																						
	Za deaktiviranje: odaberite zonu u kojoj se funkcija trenutno primjenjuje i odaberite drugu razinu snage ili pritisnite  .																						
Funkcija grijanja	Ova funkcija se koristi za grijanje lonca na maksimalnoj snazi prije nego se nastavi kuhanje na odabranoj razini. Vremenski interval u kojem se zona kuhanja održava na maksimalnoj snazi ovisi od razine kuhanja koja je na kraju postavljena. Vidi tablicu:																						
	<table border="1" style="width: 100%; border-collapse: collapse;"> <thead> <tr> <th style="text-align: left;">Stupanj snage</th> <th style="text-align: left;">Mjerač vremena (sekunde)</th> </tr> </thead> <tbody> <tr> <td>1</td> <td>48</td> </tr> <tr> <td>2</td> <td>144</td> </tr> <tr> <td>3</td> <td>230</td> </tr> <tr> <td>4</td> <td>312</td> </tr> <tr> <td>5</td> <td>408</td> </tr> <tr> <td>6</td> <td>120</td> </tr> <tr> <td>7</td> <td>168</td> </tr> <tr> <td>8</td> <td>216</td> </tr> <tr> <td>9</td> <td>Nije raspoloživo</td> </tr> <tr> <td>P</td> <td>Nije raspoloživo</td> </tr> </tbody> </table>	Stupanj snage	Mjerač vremena (sekunde)	1	48	2	144	3	230	4	312	5	408	6	120	7	168	8	216	9	Nije raspoloživo	P	Nije raspoloživo
	Stupanj snage	Mjerač vremena (sekunde)																					
	1	48																					
	2	144																					
	3	230																					
	4	312																					
	5	408																					
	6	120																					
	7	168																					
	8	216																					
	9	Nije raspoloživo																					
P	Nije raspoloživo																						
Za aktiviranje, sa loncem na ploči za kuhanje i odabranom zonom kuhanja, pritisnite i održavajte pritisnutim na 3 sekunde odabranu vrijednost (od 1 do 8) na traci snage. Prikaz odgovarajuće zone kuhanja označava „A“.																							
Moguće je povećati razinu kuhanja ali njeno smanjenje deaktivira funkciju.																							
Moguće je i deaktivirati i dodirom i držanjem na 3 sekunde tipke odgovarajuće zone kuhanja.																							
Funkcija pauze	Ova funkcija omogućava da se zaustavi/ ponovo pokrene bilo koja aktivna funkcija na ploči kuhanja, smanjujući snagu koja je dostupna u zoni kuhanja i poništavanjem svih funkcija. Ako funkcija Pauza ne bude deaktivirana u roku od 10 minuta, ploča za kuhanje se automatski gasi.																						
	Za aktiviranje: S loncem na ploči za kuhanje i odabranom zonom kuhanja, pritisnite i održavajte pritisnutom tipku funkcije Pauza  bar 1 sekundu. Svi prikazi pokazuju  .																						
	Za deaktiviranje: pritisnite i držite pritisnutom  na 1 sekundi dok ne zatreperi. Pritisnite bilo koju drugi tipku u roku od 10 sekundi. Funkcija se deaktivira i ploča za kuhanje nastavlja s prethodnim postavkama.																						

Funkcija Podsjetnika	Ova funkcija se koristi za podsjećanje na postavke rada ploče za kuhanje u slučaju nenamjernog ili iznenadnog prekida električne energije. Kada se ploča za kuhanje ugasi, ako se upali u roku od 6 sekundi, dodirom na ⓪ , tipka treperi na 6 sekundi. Pritisnite tipku za povratak prethodno postavljenih funkcija. Za potvrdu postupka čuje se zvučni signal.
Kombinirani način (funkcija „most“)	Ova funkcija omogućava spajanje 2 zone kuhanja kako bi se kontrolirale i koristile kao jedna i šira zona kuhanja. Ovo nudi mogućnost korištenja lonaca sa širim dnom. Zone kuhanja koje se mogu odabrati za ovu funkciju su samo one lijevo. Za aktiviranje/deaktiviranje: pritisnite u isto vrijeme broj zona kuhanja s lijeva ili s desna za odabir 2 zone koje ćete spojiti mostom, sve dok se ne pojavi broj koji označava da je funkcija aktivirana. Drugi broj se koristi za postavljanje razine snage.
Funkcija AUTO-MATSKI "A"	Za zadanu postavku, kada se uključi ploča za kuhanje/napa, napa se aktivira u automatskom načinu rada, a LED dioda "A" uključena je intenzivnim svjetlom. Napa počinje raditi ako je snaga zona za kuhanje veća od "1". Deaktivira se pritiskom LED diode "A", koja to potvrđuje promjenom intenziteta, iz intenzivnog u prigušeni. Deaktivira se i pritiskom na neku vrijednost veću od "1" na prikazu snage, što se potvrđuje promjenom intenziteta LED diode "A", iz intenzivnog u prigušeni. Ponovno se aktivira pritiskom LED diode "A", koja prelazi u stanje intenzivnog svjetla.



Tablica kuhanja

Stupanj snage	Način kuhanja	Upotrebljava se za
1	Otapanje, lagano zagrijavanje	Maslac, čokoladu, želatinu, umake
2	Otapanje, lagano zagrijavanje	Maslac, čokoladu, želatinu, umake
3	Zagrijavanje na određenu temperaturu	Rižu
4	Produljeno kuhanje, zgušnjavanje, pirjanje	Povrće, krumpir, umake, voće, ribu
5	Produljeno kuhanje, zgušnjavanje, pirjanje	Povrće, krumpir, umake, voće, ribu
6	Produljeno kuhanje, brežiranje	Tjesteninu, juhe, brežirano meso
7	Lagano prženje	Rōsti (popečke od krumpira), omljet, paniranu i prženu hranu, kobasice
8	Prženje, prženje u dubokoj masnoći	Meso, pržene krumpiriće
9	Brzo prženje na visokoj temperaturi	Biftek
P	Brzo zagrijavanje	Ključanje vode

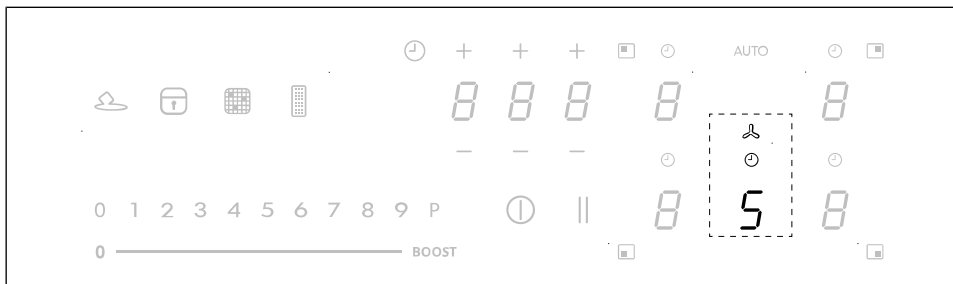
Funkcije usisivača









Komande ploča za kuhanje, nape i brojača vremena mogu se aktivirati pritiskom odgovarajućeg znaka .

" 9 "	Na prikazu snage pritisnite „9” za namještanje 1. INTENZIVNE brzine. Ova je postavka namještena za aktivaciju na 10 minuta. Kada to vrijeme prođe, sustav se automatski vraća na prethodno namještenu brzinu. Deaktivira se kada se odabere drukčija brzina.
" P "	Na prikazu snage dvaput pritisnite „9” za namještanje 2. INTENZIVNE brzine. Ova je postavka namještena za aktivaciju na 5 minuta. Kada to vrijeme prođe, sustav se automatski vraća na prethodno namještenu brzinu. Deaktivira se kada se odabere drukčija brzina.
Funkcija Delay	Ova je funkcija dostupna samo ako se deaktivira automatski način rada. Automatski način rada se isključuje pritiskom na "A". Pritisnite znak za napu i na prikazu snage namjestite neku brzinu. Pritisnite znak za upravljanje brojačem vremena koji je prikazao „CL”, ali će prijeći na već namješteno odbrojavanje od 15 minuta.
	Simbol brojača vremena Kada odabere znak za napu, pritisnite znak za upravljanje brojačem vremena kako biste namjestili odbrojavanje.
	Simbol održavanja filtra protiv masnoće Signal koji se odnosi na čišćenje filtra protiv masnoće prikazuje se LED diodom i uvijek je aktivan.
	Simbol održavanja filtra od ugljena Napa je unaprijed namještena na način rada usisavanje. Kada je napajanje ugašeno, pritisnite znak komande za napu kako biste aktivirali napu. Zatim pritisnite i postavite vrijednost na bilo kojoj zoni kuhanja. Ponovno pritisnite znamenku naredbi za Napa na 5 sekundi za: Aktivaciju filtra od ugljena: Simbol filtra (protiv mirisa) od ugljena uključit će se na 1 sekundu. Deaktivacija filtra od ugljena: Simbol filtra (protiv mirisa) od ugljena zatreperit će dvaput. Nakon aktivacije uključit će se ikona koja će pokazati da treba provesti održavanje filtra (protiv mirisa) od ugljena . Reset i ponovnu aktivaciju filtra od ugljena Nakon što provedete održavanje filtra: 5 sekundi pritisćite tipku . - LED dioda filtra protiv masnoće ugasit će se i ponovno će se pokrenuti odbrojavanje. 5 sekundi pritisćite tipku . - LED dioda filtra protiv mirisa ugasit će se i ponovno će se pokrenuti odbrojavanje.

Personaliziranje korisničkog izbornika

Prije provođenja postupka, poželjno je pročitati cijeli odlomak.

- Pritisnite .
- Pritisnite ponovo  i držite pritisnutim 3 sekunde.
- Tipka  počinje treperiti.
- Pritisnite i držite pritisnutim : brojevi iz zone kuhanja označavaju .
- Držeći , počnite pritisnivati gumbе iz zona nastavljajući u smjeru suprotnom od kazaljke na satu polazeći od one naprijed lijevo.

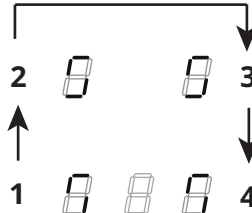



Stražnja lijeva znamenka naizmjence označava  i broj od 2 do 7 koji označava kôd izbornika.

Prednji lijevi broj označava broj koji ovisi o parametrima naznačenim u izboru.

- Pritisnite stražnju lijevu znamenku.
- Odaberite broj na traci snage za pristup kodu izbornika.
- Pritisnite prednju lijevu znamenku.
- Odaberite broj na traci snage da biste odabrali vrijednost.

Vidi sljedeću tablicu za specifikacije:

Kod izbornika	Opis	Vrijednost
U2	Izbornik upravljanja jačinom zvuka tipki.	0 - Zvuk je deaktiviran 1 - Min. 3 - Maks.
U3	Izbornik upravljanja jačinom zujalice s mjeračem vremena.	0 - Zvuk je deaktiviran 1 - Min. 3 - Maks.
U4	Izbornik upravljanja razinom svjetline prikaza.	0 - Maks. 9 - Min.
U5	Izbornik upravljanja animacijom odbrojavanja.	0 - Animacija je deaktivirana 1 - Animacija je aktivirana
U6	Izbornik funkcije za nazočnost lonca.	0 - Nije aktivna 1 - Aktivna
U7	Izbornik za upravljanje krajem odbrojavanja.	0 - Stalno treperenje i gašenje 1 - Deset bljeskova i isključenje 2 - Jedan bljesak i isključenje

- Kada se unese ispravna vrijednost, potvrdite dodirom i držanjem  na 2 sekunde.
- Za izlazak iz izbornika bez spremanja, pritisnite .

Ako se ne obavi ni jedna radnja, izbornik korisnika se zatvara nakon 1 minute.

Vodič za uporabu lonaca

Koje lonce upotrijebiti

Upotrebljavajte isključivo lonce s feromagnetskim dnom prikladnim za uporabu na indukcijskim pločama za kuhanje:

- lijevani čelik
- emajlirani čelik
- ugljični čelik
- nehrđajući čelik (čak i ne potpuno)
- aluminij s feromagnetskim premazom ili dnom s feromagnetskom pločom

Kako biste odredili je li neki lonac prikladan,

provjerite nalazi li se na njemu simbol  (obično je otisnut na dnu). Dno lonca možete i približiti magnet. Ako se zalijepi, znači da se lonac može upotrebljavati na indukcijskoj ploči za kuhanje.

Kako biste osigurali optimalnu učinkovitost, uvijek upotrebljavajte lonce ravnog dna koje može ravnomjerno raspodijeliti toplinu. Dno koje nije savršeno ravno može utjecati na provođenje snage i topline.

Kako upotrebljavati lonce

Minimalan promjer lonca/posude za različite zone za kuhanje.

Kako bi se osiguralo da ploča za kuhanje ispravno funkcionira, lonac mora prekriti jednu ili više točaka koje su označene na površini ploče za kuhanje i mora imati minimalan odgovarajući promjer.

Uvijek upotrebljavajte zonu za kuhanje koja najbolje odgovara promjeru dna lonca.

Zone za kuhanje	Promjer dna lonca	
	Ø min. (preporučeno)	Ø maks. (preporučeno)
Kombinirana lijeva	190 mm	230 mm
Samostalna lijeva	110 mm	190 mm
Pojedinačno sprijeda desno	110 mm	200 mm
Pojedinačno straga desno	110 mm	145 mm

Prazni lonci/posude i lonci/posude tankog dna

Na ploči za kuhanje nemojte upotrebljavati prazne lonce/posude niti lonce/posude tankog dna jer to sprečava upravljanje temperaturom ili automatsko gašenje zone za kuhanje u slučaju previsoke temperature, a prisutna je i opasnost od oštećenja lonca ili površine ploče za kuhanje.

Ako se to dogodi, nemojte ništa dirati i pričekajte da se sve komponente ohlade.

Ako se pojavi poruka o pogrešci, proučite odlomak „Rješavanje problema“.

Normalni zvukovi tijekom rada ploče za kuhanje

Indukcijska se tehnologija temelji na stvaranju elektromagnetskih polja. Ta elektromagnetska polja stvaraju toplinu izravno na dnu lonca. Lonci i tave mogu proizvoditi razne zvukove ili vibracije ovisno o načinu proizvodnje.

U nastavku su opisane takve vrste zvukova:

Blago zujanje (kao zvuk transformatora)

Ovaj zvuk nastaje tijekom kuhanja s povišenim stupnjem topline, a određuje ga količina energije prenesene s ploče za kuhanje na lonce. Zvuk prestaje ili se smanjuje kada se smanji stupanj topline.

Lagano šištanje

Ovaj zvuk nastaje kada je posuda za kuhanje prazna, a prestaje kada se posuda napuni vodom ili hranom.

Pucketanje

Ovaj zvuk nastaje kod lonaca proizvedenih od brojnih laminiranih materijala koji su postavljeni jedan iznad drugoga, a uzrokuju ga vibracije površina dodira različitih materijala. Zvuk dolazi od lonca, a može se razlikovati ovisno o količini i vrsti pripreme hrane.

Snažno šištanje

Ovaj zvuk nastaje kod lonaca proizvedenih od raznih materijala koji su laminirani jedan na drugi i kada se ti lonci upotrebljavaju u maksimalnom načinu rada i čak na dvjema zonama za kuhanje. Zvuk prestaje ili se smanjuje kada se smanji stupanj topline

Zvukovi ventilatora

Za ispravan rad elektroničkog sustava valja regulirati temperaturu ploče za kuhanje. Zato je ploča za kuhanje opremljena hlađenjem koje se aktivira kako bi se regulirala temperatura elektroničkog sustava. Ako se detektira da je temperatura ploče za kuhanje još previsoka, može se dogoditi da ventilator nastavi s radom i nakon što se uređaj isključi.

Ritmički zvukovi nalik kucanju sata

Ovaj se zvuk javlja isključivo kada rade najmanje tri zone za kuhanje, a nestaje ili se smanjuje kada se neka ugasi.

Opisani zvukovi normalna su karakteristika indukcijske tehnologije te se stoga ne mogu smatrati neispravnošću.

Funkcija upravljanja snagom

Ovaj je proizvod opremljen funkcijom upravljanja snagom i elektroničkom kontrolom.

Ova funkcija upravlja raspodjelom maksimalne snage od 3700 W između kombiniranih zona za kuhanje (lijeva i desna strana), tako da optimizira raspodjelu snage i sprečava situacije preopterećenja sustava.

Funkcija raspodjeljuje maksimalnu raspoloživu snagu između zona za kuhanje koje se koriste u kombiniranom načinu rada. Vidi ilustraciju. Funkcija smanjuje snagu druge zone za kuhanje koja radi u kombiniranom načinu rada, ako je potrebno (posljednjoj komandi dodijeljen je najviši prioritet).

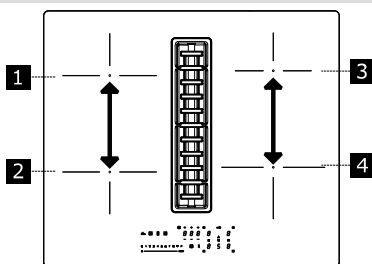

Primjer:

Ako se za zonu za kuhanje 1 odabere dodatni stupanj snage (boost) (P), zona za kuhanje 2 ne može istovremeno raditi na višem stupnju snage od 9 i automatski će joj se ograničiti stupanj snage.

Rješenje problema

Šifra pogreške	Opis	Mogući uzrok pogreške	Rješenje
"Zvučni signal nakon uključivanja. Nije prikazan kôd pogreške"	Komanda nape ne radi	Oštećenje ili pogrešno priključenje kabela LIN na elektroničku pločicu nape	Provjerite povezivanje. Ako se pogreška i dalje javlja, obratite se servisu za prodaju.
ER03	Ploča za kuhanje gasi se nakon 10 sekundi.	Otkriveno je stalno aktiviranje tipki. Voda ili lonac na upravljačkoj ploči.	Uklonite vodu ili lonac sa staklokeramičke površine i kontrolne ploče.
ER21	Ploča za kuhanje gasi se.	Unutarnja temperatura elektroničkih komponenti previsoka.	Pustite da se ploča za kuhanje ohladi. Provjerite ima li ploča za kuhanje dovoljno ventilacije. Ako se problem nastavi, kontaktirajte servisnu službu.
E2	Odgovarajuća zona za kuhanje gasi se.	Prazan ili neprikladan lonac. Temperatura lonca ili staklokeramičke površine previsoka. Temperatura elektroničkih komponenti previsoka.	Pustite da se ploča za kuhanje ohladi. Upotrijebite odgovarajući lonac. Ne zagrijavajte prazne lonce.
E3	Odgovarajuća zona za kuhanje gasi se.	Neprikladan lonac. Lonac gubi svoja magnetska svojstva i može oštetiti indukcijsku ploču.	Upotrijebite odgovarajući lonac. Pogreška se automatski poništava nakon 8 s i zona kuhanja može se ponovo koristiti. U slučaju daljnjih problema potrebno je zamijeniti lonac. Ako se problem nastavi, kontaktirajte servisnu službu.
E6	Zona za kuhanje ne pali se.	Napon i/ili frekvencija napajanja izvan intervala.	Provjerite mrežni napon i/ili frekvenciju. Ako je potrebno, kontaktirajte servisnu službu.
E8	Zone za kuhanje gase se.	Kvar ventilatora. Ventilator blokiran prašinom ili nitima.	Očistite ventilator i uklonite strana tijela. Ako se problem nastavi, kontaktirajte servisnu službu.
E4 / E5 / E7 / E9 / ER20 / ER22 / ER31 / ER36 / ER42 / ER47 / EA / EH	Ploču za kuhanje isključite iz napajanja. Pričekajte nekoliko sekundi pa ploču za kuhanje ponovno priključite na napajanje. Ako se problem nastavi, obratite se servisu i navedite šifru pogreške koja je prikazana na zaslonu.		
	Ventilator ne radi	Kabel ventilatora je odspojen	Spojite kabel
	Napa ne radi	Kabel za napajanje nape je odspojen	Ponovno spojite naponski kabel nape koji se nalazi ispred njega, točno ispod ploče za kuhanje.

i Ako postoji pogreška, pokušajte riješiti problem slijedeći upute dane u vodiču za rješavanje problema. Ako se problem ne može riješiti, kontaktirajte servisnu službu. Cjelovit popis davatelja usluga IKEA prikazan je na posljednjoj stranici ovog priručnika.

i U slučaju neodgovarajuće uporabe uređaja ili ako je uređaj postavljen bez pridržavanja uputa za montažu, bit će potrebno platiti posjet tehničara servisne

službe ili zastupnika i u razdoblju valjanosti jamstva.

Održavanje i popravke

- Pobrinite se da održavanje električnih komponenti obavlja samo proizvođač ili služba za korisnike.
- Pobrinite se da oštećene kabele mijenja samo proizvođač ili služba za korisnike.

Kada se obratite službi za korisnike, molimo vas da navedete sljedeće informacije:

- Vrsta kvara
- Model uređaja (broj artikla/šifru)
- Serijski broj (S.N.)

Te se informacije nalaze na identifikacijskoj pločici. Identifikacijska pločica nalazi se na dnu uređaja.

Tehnički podaci

Identifikacija proizvoda

Tip: **4300**

Model: **FÖRDELAKTIG 405.158.65**

Vidi identifikacijsku pločicu koja se nalazi na dnu uređaja.

Proizvođač neprestano usavršava proizvode. Stoga su moguće izmjene teksta i ilustracija iz ovih uputa bez prethodne najave.

Većina informacija raspoloživa je na stranici: www.ikea.com

Tehnički podaci usisavača

Tip proizvoda			UKLJUČENO
	Širina	mm	600
Dimenzije	Dubina	mm	520
	Visina min/maks	mm	906
Maksimalni protok zraka * - Ispuh		m ³ /h	500
Maksimalna razina buke * - Ispuh		dBA	66
Maksimalni protok zraka * - Recirkulacija		m ³ /h	370
Maksimalna razina buke * - recirkulacija		dBA	71
Nominalna snaga usisavača		W	220
Nazivna snaga ploče za kuhanje		W	7400
Ukupna maksimalna snaga		W	7620

* Maksimalna brzina (isključujući pojačanje).

Napon/frekvencija napajanja	220-240 V, 50 Hz; 220 V, 60 Hz 2N~ 380-415 V, 50 Hz; 2N~ 380 V, 60 Hz
Težina uređaja	14,3 Kg

CE Ovaj je uređaj osmišljen, proizveden i pušten u prodaju u skladu s Direktivama EEZ-a.

Tehnički podaci prikazani su na pločici s podacima koja se nalazi unutar uređaja.

Energetska učinkovitost usisavača

Informacije o proizvodu prema propisu EU br. 66/2014	Jedinica	Vrijednost
Oznaka modela		FÖRDELAKTIG 405.158.65
Godišnja učinkovitost	kWh/a	40,9
Faktor povećanja vremena		0,8
Dinamička učinkovitost fluida		33,1
Indeks energetske učinkovitosti		44,3
Protok zraka izmjeren na mjestu najbolje učinkovitosti	m ³ /h	348
Tlak zraka izmjeren na točki najbolje učinkovitosti	Pa	517
Maksimalni domet zraka	m ³ /h	630
Električno napajanje izmjereno na mjestu najbolje učinkovitosti	W	133
Trenutna potrošnja izmjerena u stanju čekanja	W	N/A
Trenutna potrošnja izmjerena u isključenom načinu rada	W	0,49
Razina zvuka pri maksimalnoj brzini (bez intenzivnog podešavanja)	dBA	66

Energetska učinkovitost

Informacije o proizvodu prema propisu EU br. 66/2014	Vrijednost
Oznaka modela	FÖRDELAKTIG 405.158.65
Vrsta ploče za kuhanje	S ugrađenom napom
Broj zona za kuhanje	4
Tehnologija kuhanja	Magnetska indukcija
Promjer lijeve zone kuhanja (dimenzije)	220 x 185 mm
Promjer prednje desne zone kuhanja (dimenzije)	200 mm
Promjer stražnje desne zone kuhanja (dimenzije)	145 mm
Potrošnja energije za lijevu zonu kuhanja (električno kuhanje)	192 Wh/kg
Potrošnja energije prednje desne zone za kuhanje (električno kuhanje)	185 Wh/kg
Potrošnja energije stražnjeg desne zone kuhanja (električno kuhanje)	181 Wh/kg
Potrošnja energije po ploči za kuhanje (električno kuhanje)	186 Wh/kg

Referentne norme:

EN/IEC 61591	EN/IEC 60704-1
EN/IEC 60704-2-13	EN/IEC 60704-3
EN 50564	EN 60350-2

Energetska ušteda

Uređaj sadrži značajke koje pomažu uštedjeti energiju tijekom svakodnevnog kuhanja.

Nazivna pločica



Gornja slika prikazuje pločicu s podacima o uređaju.

Serijski broj specifičan je za svaki proizvod.

Ekološki aspekti

Zbrinjavanje električnih kućanskih aparata



Simbol  na proizvodu ili na njegovu pakiranju označava da se proizvod ne smije zbrinjavati zajedno s uobičajenim kućnim otpadom. Proizvod se mora zbrinuti u specijaliziranom centru za reciklažu električne i elektroničke opreme. Brigom za pravilno zbrinjavanje proizvoda pridonosite sprječavanju potencijalnih negativnih posljedica po okoliš i zdravlje koje bi inače mogle proizići iz neodgovarajućeg zbrinjavanja. Za detaljnije informacije o uporabi ovoga proizvoda obratite se nadležnim tijelima u općini, lokalnoj službi za gospodarenje otpadom ili trgovini u kojoj ste kupili proizvod.

Uređaj je usklađen s Direktivom 2012/19/EU o smanjenju opasnih tvari koje su upotrijebljene u otpadnoj električnoj i elektroničkoj opremi te o zbrinjavanju otpada.

Zbrinjavanje ambalažnog materijala



Materijali sa simbolom  mogu se reciklirati. Ambalažni materijal zbrinite u odgovarajuće kontejnere za prikupljanje.

Energetska ušteda

Ako se pridržavate savjeta u nastavku, možete svakodnevno štedjeti energiju tijekom kuhanja.

- Kada zagrijavate vodu, upotrebljavajte samo količinu koja vam je potrebna.
- Ako je moguće, lonce uvijek pokrijte poklopcem.
- Prije nego što uključite zonu za kuhanje, postavite lonac.
- Manje lonce postavite na manje zone za kuhanje.
- Lonce postavite točno na sredinu zone za kuhanje.
- Upotrijebite preostalu toplinu kako biste hranu održali toplom ili kako biste je odledili.

GARANCIJA IKEA

Koliko dugo vrijedi garancija IKEA?

Ova garancija vrijedi pet (5) godina od originalnog datuma kupnje uređaja u IKEI. Originalni račun je neophodan kao dokaz o kupnji. Jedan popravak obavljen u okviru garancije ne produljuje razdoblje trajanja garancije za uređaj.

Tko pruža pomoć?

Servis za klijente bit će osiguran od strane pružatelja usluge kojeg imenuje IKEA putem vlastite organizacije ili vlastite partnerske mreže ovlaštenih servisa.

Što pokriva garancija?

Garancija pokriva eventualne nedostatke povezane s materijalom ili konstrukcijom uređaja i vrijedi počevši od datuma kupnje uređaja na prodajnom mjestu IKEA. Garancija vrijedi samo ako su proizvodi namijenjeni kućanskoj uporabi. Izuzeci su opisani u dijelu "Što ne pokriva garancija?" Tijekom razdoblja valjanosti jamstva, troškove popravka (rezervni dijelovi, rad i putovanje tehničkog osoblja) snosit će pomoćna služba, pod uvjetom da pristup uređaju za popravak ne uključuje posebne troškove. Ovi uvjeti su u skladu s direktivama UE (br. 99/44/CE) i primjenjivim lokalnim normama i propisima. Zamijenjeni dijelovi postaju vlasništvo IKEE.

Kako će intervenirati IKEA u rješavanju problema?

Davatelj usluga kojeg je naručila IKEA ispitati će proizvod i po vlastitom nahođenju odlučiti je li pokriven jamstvom. U tom slučaju davatelj usluga IKEA -e ili njegov ovlašteni servisni partner putem svojih servisnih centara po vlastitom nahođenju ili će popraviti neispravan proizvod ili ga zamijeniti proizvodom iste ili jednake vrijednosti.

Što ne pokriva garancija?

- Uobičajeno trošenje kao posljedica korištenja.
- Šteta nastala namjerno ili zbog nemara,

šteta nastala zbog nepridržavanja uputa za uporabu, nepravilne instalacije ili spajanja na pogrešan napon, šteta nastala kemijskim ili elektrokemijskim reakcijama, hrđa, korozija ili oštećenje vode, uključujući neograničenu štetu nazočnošću prekomjernog vapnenca u vodovodnim cijevima i oštećenjima uzrokovanim atmosferskim i prirodnim događajima.

- Dijelovi izloženi trošenju, na primjer baterije i žarulje.
- Dekorativni i nefunkcionalni dijelovi koji ne utječu na uobičajenu uporabu uređaja, uključujući ogrebotine i varijacije boja.
- Slučajno oštećenje uzrokovano stranim tvarima ili tijelima, te čišćenje ili oslobađanje filtra, odvodnih sustava ili ladic za deterđent.
- Oštećenje sljedećih dijelova: keramičko staklo, pribor, košare za posuđe i pribor za jelo, dovodne i odvodne cijevi, brtve, lampe i poklopci svjetiljki, paravani, gumbi, kućišta i dijelovi kućišta. Osim ako se dokaže da su takvu štetu uzrokovala proizvodne greške.
- Slučajevi u kojima nisu otkriveni kvarovi tijekom posjeta servisera.
- Popravci koje nije izvršio pružatelj usluge kojeg je imenovala IKEA ili ovlašteni partner ili popravci kod kojih su korišteni neoriginalni rezervni dijelovi.
- Popravci uzrokovani neprikladnom instalacijom ili instalacijom koja nije u skladu s uputama.
- Korištenje uređaja u okruženju koje nije kućno, na primjer za profesionalnu uporabu.
- Štete nastale od prijevoza. U slučaju da je transport obavio klijent na vlastitu adresu ili neku drugu adresu, IKEA se ne može smatrati odgovornom za eventualne štete nastale tijekom transporta. Ipak, u slučaju da je transport na adresu klijenta obavila IKEA, eventualne štete uzrokovane transportom ulaze u postojeću garanciju.
- Početna cijena instalacije IKEA uređaja. Međutim, ako davatelj usluga od strane IKEA-e ili njegov ovlašteni servisni partner popravi ili zamijeni opremu pod jamstvom, dobav-

ljač ili ovlašteni servisni partner također mora ponovno instalirati popravljenu opremu ili ju popraviti. " Ugradnju zamjenske opreme, ako je potrebno.

Takva ograničenja ne odnose ne na regularne radnje obavljene od strane kvalificiranog osoblja i uz korištenje originalnih dijelova za prilagodbu uređaja sigurnosnim odredbama neke druge države EU.

Primjenjivost nacionalnih zakona

Garancija IKEA daje klijentu specifična zakonska prava uz prava predviđena zakonom, koja variraju ovisno o državi. Ipak, takvi uvjeti ne ograničavaju ni na koji način prava potrošača definirana lokalnim zakonodavstvom Međutim, ovi uvjeti ni na koji način ne ograničavaju prava potrošača opisana u lokalnom zakonodavstvu.

Područje valjanosti

Za uređaje kupljene u jednoj od država članica EU i prenesenih na drugu državu EU, usluge servisiranja pružat će se na temelju uvjeta garancije koji vrijede u novoj državi. Obveza pružanja usluge prema uvjetima jamstva postoji samo ako je uređaj sukladan i instaliran sukladno s:

- tehničkim specifikacijama zemlje u kojoj se traži primjena jamstva;
- sigurnosnim informacijama sadržanim u korisničkom priručniku.

Usluga nakon prodaje posvećena IKEA uređajima:

Ne ustručavajte se kontaktirati IKEA-inu servisnu službu za:

1. zatražiti pomoć u korištenju jamstva;
2. traženja objašnjenja u vezi instalacije uređaja IKEA u specijalne IKEINE ugradbene elemente. Služba neće pružiti pomoć ili objašnjenja vezana uz:

- instalaciju kompletne kuhinje IKEA;
- električna spajanja (ako je uređaj dostavljen bez kabela i utikača), hidraulička spajanja i spajanja na plinski uređaj, koja mora obaviti ovlašteni serviser.

3. traženje objašnjenja o sadržaju priručnika za korištenje ili specifikacijama uređaja IKEA.

Radi osiguranja što bolje pomoći, molimo vas da pažljivo pročitate Upute za montažu i/ili Priručnik za korištenje prije nego nas kontaktirate.

Kako nas kontaktirati ako trebate našu intervenciju



Proučite kompletni popis pružatelja usluge IKEA s odgovarajućim telefonskim brojevima za svaku državu na zadnjoj stranici ovog priručnika.

Važno! Važno! Kako bismo osigurali brzu uslugu, preporučujemo korištenje telefonskih brojeva navedenih na kraju ovog priručnika. Da biste zatražili pomoć, uvijek se obratite posebnim kodovima uređaja koji se nalaze u ovom priručniku. Prije nego nas kontaktirate, pobrinite se da imate kod sebe kod proizvoda IKEA (8 brojki) koji se odnosi na uređaj za koji se traži pomoć.

Važno! SAČUVAJTE PRIZNANICU!

On je dokaz o kupnji i potrebno ga je pokazati kako bi se mogla iskoristiti garancija. Na računu su navedeni i naziv i kod (od 8 brojki) kupljenog IKEA uređaja.

Trebate dodatnu pomoć? Za sva dodatna pitanja koja se ne odnose na Korisničku podršku vaših uređaja.

Molimo kontaktirajte naš najbliži call centar trgovine IKEA. Preporučujemo vam da pažljivo pročitate dokumentaciju uređaja prije nego nas kontaktirate.

Vsebina

Varnostne informacije	32	Poosebljanje menija uporabnika	51
Splošne informacije	36	Navodila za uporabo posode	52
Električna povezava	38	Funkcije upravljanje moči	53
Čiščenje in vzdrževanje	41	Odpravljanje težav	54
Opis izdelka	43	Tehnički podatki sesalne naprave	55
Indikatorji	43	Energijska učinkovitost sesalnika	56
Nadzorna ploščica	44	Energetska učinkovitost	56
Omejitev moči	46	Opisna ploščica	57
Funkcije kuhalne plošče	47	Okoljski vidiki	57
Preglednica za kuhanje	49	Garancija IKEA	57
Funkcije sesalnika	50		

Varnostne informacije

i Zaradi lastne varnosti in pravilnega delovanja aparata pred namestitvijo in zagonom natančno preberite ta priročnik. Ta navodila hranite vedno z aparatom, tudi v primeru prodaje ali predaje tretjim osebam. Pomembno je, da uporabniki poznajo vse značilnosti delovanja in zaščitne naprave. Indukcijski sistemi teh kuhalnih plošč ustrezajo določbam EMC standardov in direktivi EMF in naj ne bi posegali v druge elektronske naprave. Nosilci srčnega spodbujevalnika ali drugih vsajenih elektronskih naprav, naj se posvetujejo s svojim zdravnikom ali proizvajalcem naprave, da ugotovijo, ali so take naprave dovolj odporne proti motnjam.

! Električne priključitve mora izvesti usposobljeno tehnično osebje. Preden nadaljujete z električno povezavo, si oglejte poglavje ELEKTRIČNA POVEZAVA.

Pri napravah z napajalnim kablom morajo biti spojke ali del žic med priključno točko kabla in spojkami razporejeni tako, da omogočajo odstranitev vodnika pod napetostjo pred ozemljitvenim kablom v primeru, da se sname s svoje priključitve.

- Proizvajalec ne prevzema odgovornosti za morebitno škodo

zaradi neustrezne namestitve ali uporabe.

- Prepričajte se, da napajalno omrežje ustreza vrednosti, ki je navedena na podatkovni ploščici v notranjosti izdelka.
- Naprave za porazdelitev energije morajo biti povezane z nameščeno napravo v skladu s predpisi o kabelskih napeljavah.
- Pri napravah razreda I preverite, ali ima domače električno napajanje primerno ozemljitev.
- Sesalno napravo priključite na dimniško cev z ustrezno cevjo. Upoštevajte nabavljivo dodatno opremo, navedeno v navodilih za namestitvev (za krožne cevi: najmanjši premer 120 mm). Dolžina odtočne cevi mora biti čim krajša.
- Izdelek priklopite na električno omrežje z večpolarnim stikalom.
- Upoštevati morate predpise v zvezi z odvodom zraka.
- Sesalne naprave ne priklopite na odvodne cevi, ki odvajajo dim, ki nastane pri izgorevanju (kotli, kamini itd.).
- Če sesalno napravo uporabljate skupaj z ne električnimi napravami (npr. napravami s plinskimi gorilniki), morate zagotoviti zadostno stopnjo prezračevanja prostora, da preprečite povratni tok izpušnih plinov. Če napravo za kuhanje uporabljate skupaj z napravami, ki jih ne napaja električni tok, negativni tlak v prostoru na sme presegati vrednosti 4 Pa, da preprečite vsesavanje dima v prostor, kjer je nameščena naprava za kuhanje.
- Zraka ne smete odvajati v vod, ki ga uporabljate kot dimniško cev za naprave na plin ali druga goriva.
- Če je napajalni kabel poškodovan, ga mora zamenjati izdelovalec, pooblaščen služba za tehnično podporo ali usposobljen serviser. Tako boste preprečili kakršna koli tveganja ali nevarne situacije.
- Vtikač naprave priključite v vtičnico, ki je skladna z veljavnimi predpisi in je lahko dostopna.

- Glede tehničnih in varnostnih ukrepov, ki jih je treba sprejeti za izpust dimov, je treba natančno upoštevati predpise, ki jih predvidevajo lokalni organi.

⚠ OPOZORILO: Preden namestite napravo, odstranite vso zaščitno folijo.

- Uporabite izključno vijake in ostale drobne dele, ki so bili dobavljeni z napravo.

⚠ OPOZORILO: Če vijakov ali pritrdilnih elementov ne namestite v skladu z opisom v teh navodilih, lahko pride do električnega udara.

- Ne glejte neposredno v luč z optičnimi napravami (daljnogledi, povečevalna stekla ipd.).
- Otroci ne smejo čistiti in vzdrževati naprave, razen če so pod nadzorom odrasle osebe.
- Ne dovolite, da se otroci igrajo z napravo.
- Naprave ne smejo uporabljati osebe (vključno z otroki) z zmanjšanimi psihičnimi, fizičnimi ali zaznavnimi sposobnostmi ali nezadostnimi izkušnjami in znanjem, razen če jih glede varne uporabe naprave ne vodi in pozorno nadzoruje oseba, ki je odgovorna za njihovo varnost.
- Otroci, mlajši od 8 let, in osebe z zmanjšanimi psihičnimi, fizičnimi ali zaznavnimi sposobnostmi ali nezadostnimi izkušnjami in znanjem smejo uporabljati napravo le, če so pod nadzorom odgovornih oseb in če so bili poučeni glede varne uporabe naprave in z njo povezanih tveganj. Ne dovolite otrokom, da se igrajo z napravo.

⚠ OPOZORILO: Naprava in njeni dostopni deli se med uporabo zelo segrejejo.

V nobenem primeru se ne dotikajte uporov.

Otroci, mlajši od 8 let, se ne smejo zadrževati v bližini naprave, razen če niso pod stalnim nadzorom.

- Po navedenem obdobju očistite in/ali zamenjajte filtre (tveganje požara). Glejte odstavek Čiščenje in vzdrževanje.
- Priporočamo, da zagotovite primerno prezračevanje prostora, kjer bo naprava v uporabi skupaj z napravami na plin ali na druga goriva (ne velja za naprave, ki samo krožijo zrak v prostoru).

⚠ OPOZORILO: Če je površina razpokana, izklopite aparat, da bi se izognili nevarnosti električnega udara. Aparat in njegovi dostopni deli se močno segrejejo med uporabo.

- Naprave ne vklopite, če je površina poškodovana ali so vidne poškodbe v debelini materiala.
- Naprave se ne dotikajte z mokrimi dlanmi ali drugim delom telesa.
- Za čiščenje izdelka ne uporabljajte parnih naprav.
- Na kuhhalno ploščo ne odlagajte kovinskih predmetov, kot so noži, vilice, žlice in pokrovke, saj se lahko segrejejo.
- Kuhhalno ploščo po uporabi izklopite z ustrezno tipko in se ne zanašajte na senzorje za lonce.

⚠ OPOZORILO: Pri uporabi olj in maščob je treba kuhhalno ploščo vedno nadzorovati, da preprečite nevarne situacije ali požar. Plamenov ne poskušajte NIKOLI pogasiti z vodo, temveč napravo izklopite in plamene zadušite s pokrovko ali protipožarno odejo.

•

⚠ OPOZORILO: Postopek kuhanja je treba nadzirati. Kratkotrajne postopke kuhanja je treba stalno nadzirati.

- Naprava ni zasnovana za delovanje z zunanjim časovnikom ali ločenim sistemom za upravljanje na daljavo.

⚠ OPOZORILO: Nevarnost požara: na kuhalno ploščo ne odlagajte predmetov.

- Napravo je treba namestiti tako, da jo je mogoče odklopiti z električnega napajanja s 3-milimetrsko odprtino med spoji, ki omogoča popoln odklop v pogojih previsoke napetosti III. kategorije.
- Naprava ne sme biti nikoli izpostavljena vremenskim vplivom (dež, sonce).
- Prezračevanje naprave mora ustrezati navodilom proizvajalca.
- Embalaža naj bo vedno zunaj dosega otrok ali domačih živali.
- Nape in drugi odsesovalniki dima za kuhanje lahko zaradi povratnega toka zgorevalnih plinov poslabšajo varno delovanje naprav, ki kurijo plin ali druga goriva (vključno s tistimi, ki so postavljeni v drugih prostorih). Ti plini lahko povzročijo zastrupitev z ogljikovim monoksidom. Po namestitvi kuhinjske nape ali katere koli druge odsesovalne naprave dimnih plinov poskrbite, da bo plinske naprave preizkusila pristojna oseba, da ne bo povratnega toka zgorelih plinov.

Splošne informacije

Splošna priporočila

- Nikoli ne uporabite abrazivnih gobic, jeklene volne, solne kisline ali drugih izdelkov, ki bi lahko poškodovali površino ali na njej pustili sledi.
- Iz varnostnih razlogov za čiščenje naprave ne uporabljajte parnega curka ali visokotlačnih čistilcev.
- Ne uživajte ostankov hrane, ki so padli ali se odložili na površino in na funkcionalne ali estetske elemente kuhalne plošče.

Uporaba

- Sesalna naprava je bila zasnovana izključno za odstranjevanje vonjav kuhanja pri uporabi v gospodinjstvu.
- Naprave v nobenem primeru ne uporabite za drugačne namene od predvidenih.

- Friteze med uporabo ne prestando nadzirajte, saj se preveč razgreto olje lahko vname.
- Naprave ne vklopite z zunanjim časovnikom ali z ločenim upravljalnim sistemom na daljavo.
- Naprava ne sme biti nameščena za okrasnimi vrati, zato da preprečite, da bi se segrela.
- Da bi preprečili poškodbe naprave, ne stopajte nanjo.
- Da bi preprečili poškodbe silikonskih spojev, ne polagajte toplih posod za kuhanje na ogrodje.
- Živil ne režite ali jih ne pripravljajte na površini naprave in pazite, da vam iz rok ne padejo trdi predmeti. Ne vlecite loncev ali posod po površini.

Zahteve glede omarice

Montaža

- Naprava je namenjena vgradni na kuhinjski pult nad omarico s širino 600 mm ali več.
- Če je aparat nameščen na vnetljive materiale, je treba dosledno upoštevati smernice in predpise glede nizkonapetostnih instalacij in protipožarne zaščite.
- Pri vgradnih enotah je treba sestavne dele (plastični materiali in furniran les) pritrčiti s toplotno odpornimi lepili (min. 85 °C): uporaba neprimernih materialov in lepil lahko povzroči deformacije in odlepitev.
- Kuhinjska omara mora imeti dovolj prostora za električne priključke aparata. Viseče omarice nad aparatom morajo biti nameščene na razdalji, ki omogoča dovolj prostora za udobno delo.
- Uporaba okrasnih obrob iz masivnega lesa okoli delovne plošče za aparatom je dovoljena, če je najmanjša razdalja vedno enaka razdalji, navedeni na slikah za vgradnjo.
- Položaj in mere vdolbinice za napravo so prikazani na naslednji sliki. Navedene mere so veljavne le, če je upoštevana razdalja 35 mm med robom delovne plošče in sprednjim delom omarice.
- Najmanjša razdalja med vgradnim aparatom in zgornjo omarico je 500 mm.

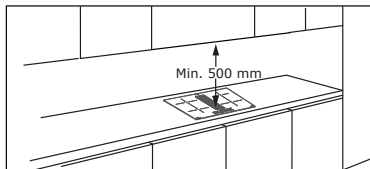
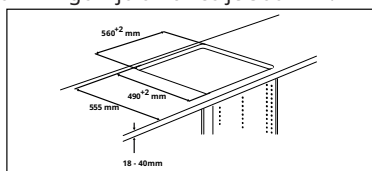

- Da preprečite pronicanje tekočine med robom kuhalne plošče in delovno ploščo, pred namestitvijo nanesite lepilno tesnilo na celotni zunanji rob kuhalne plošče. Glejte navodila za montažo.

Električna povezava

- Priključitev na električno omrežje mora v celoti izvesti usposobljeno tehnično osebje.
- Upoštevajte shemo povezav (na spodnji strani izdelka).
- Ta enota ima povezavo vrste "Y" in potrebuje napajalni kabel H05VV-F. Kabel zahteva obvezne končne rokovnike. V skladu s standardom IEC uporabite za enofazno povezavo: 3 x 4 mm² napajalni kabel, za dvofazno povezavo: 4 x 2,5 mm² napajalni kabel in za povezavo na Nizozemskem: 5 x 2,5 mm² napajalni kabel. Zunanji premer napajalnega kabla: najmanj 8 mm - največ 12 mm. Upoštevajte posebne nacionalne predpise.
- Priključne spojke so dostopne tako, da odstranite pokrov priključne omarice.
- Preverite, ali so lastnosti gospodinjstvenega električnega omrežja (napetost, največja moč in tok) združljive z lastnostmi naprave.
- Napravo priključite kot je prikazano na shemi (v skladu z referenčnimi predpisi za omrežno napetost, ki so veljavni na nacionalni ravni).
- Kablov ne smete variti!

Električna povezava

! **OPOZORILO:** Priključitev na električno omrežje mora v celoti izvesti usposobljeno tehnično osebje.

- Pred priklučitvijo preverite, ali nazivna napetost naprave, navedena na tipski ploščici, ustreza napetosti omrežnega napajanja. Podatkovna ploščica je nameščena na spodnji strani kuhalne plošče.
- Upoštevajte shemo priklučkov (na spodnji strani kuhalne plošče).
- Uporabljajte samo originalne komponente, ki jih dobavi servis nadomestnih delov.
- Naprava ni opremljena z omrežnim ka-

blom. Kupite pravega samo od specializiranega prodajalca.

- Če so poškodovani, zamenjajte napajalne kable z njihovimi originalnimi nadomestnimi kablji. Obrnite se na klicni center vaše trgovine IKEA.



Pozor! Kablov ne varite!

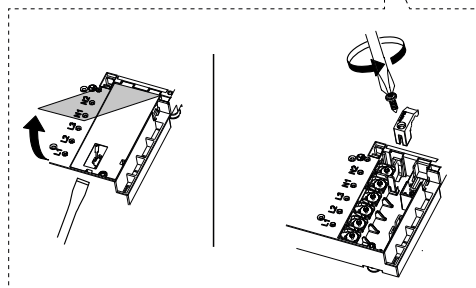
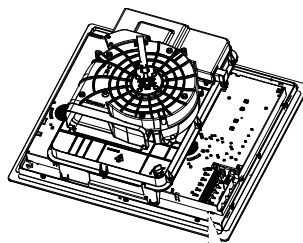
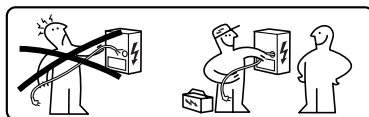

Shema povezave izdelka

Vstavite mostičke  med vijaki, kot je prikazano

220V - 240V 1N ~

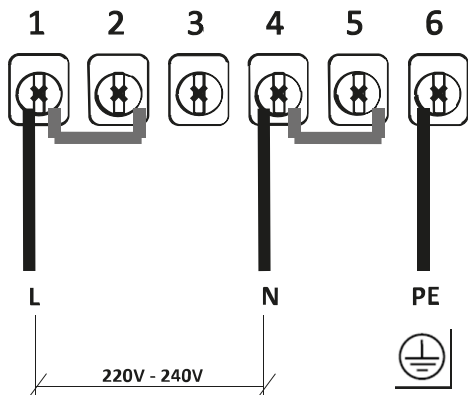

L	Črna ali rjava
N	Modra
	Rumena/zelena

380V - 415V 2N ~

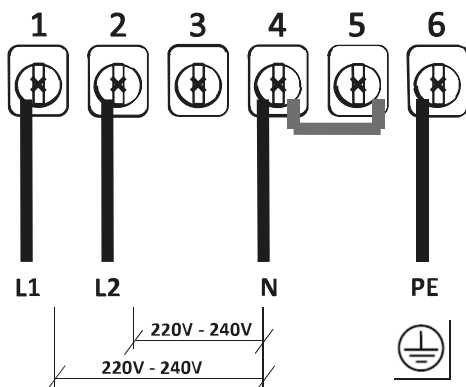

L1	Rjava
L2	Črna
N	Modra
	Rumena/zelena

NL 220V - 240V 2N ~

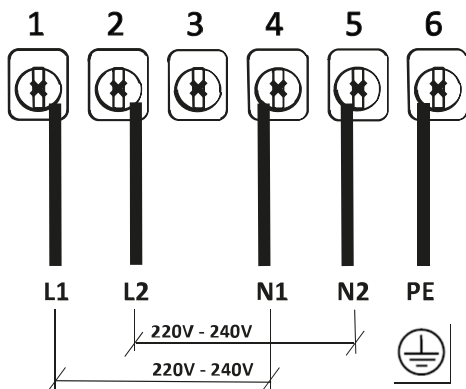

L1	Rjava
L2	Črna
N1	Modra
N2	Modra
	Rumena/zelena

Shema hišne povezave

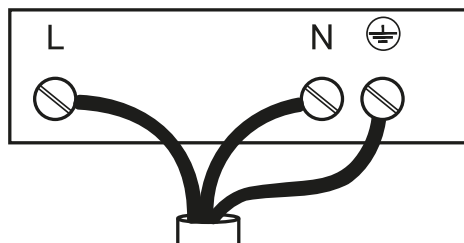
220V-240V 1N ~

L	Črna ali rjava
N	Modra
⊕	Rumena/zelena

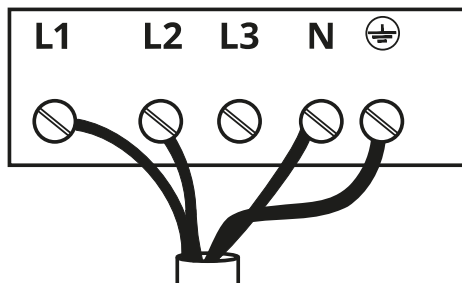
380V - 415V 2N ~

L1	Rjava
L2	Črna
N	Modra
⊕	Rumena/zelena

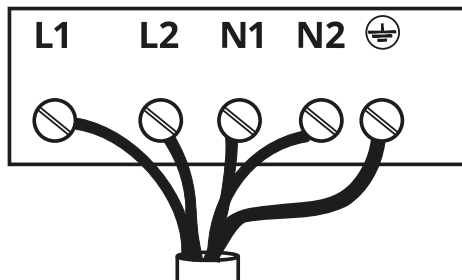
220V - 240V 2N ~ **NL**

L1	Rjava
L2	Črna
N1	Modra
N2	Modra
⊕	Rumena/zelena

Čiščenje in vzdrževanje

- Pred kakršnim koli vzdrževanjem izklopите ali izključite napravo iz omrežja.

Filter z aktivnim ogljem

- Filter proti vonjavam z aktivnim ogljem (glejte navodila za sestavljanje) je mogoče obnoviti. Filter za vonj po aktivnem oglju lahko operete in regenerirate vsake 3-4 mesece (ali pogosteje, če je pokrov izpostavljen intenzivni uporabi), do največ 8 ciklov regeneracije (če želite naročiti nov filter, se obrnite na prodajna služba (glej tabelo na koncu priročnika).

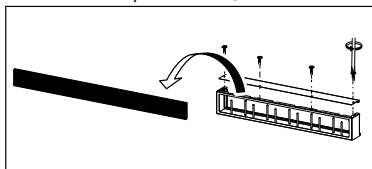

Postopek regeneracije

- Operite v pomivalnem stroju pri temperaturi največ 70° C ali operite ročno s toplo vodo brez uporabe abrazivnih gobic (ne uporabljate detergentov!).
- Posušite v pečici pri temperaturi največ 70° za 2 uri (priporočamo, da natančno preberete uporabniški priročnik in navodila za montažo pečice).

Rešetka iz litega železa

- Ne pomivajte v pomivalnem stroju. Žar očistite s toplo vodo in nevtralnim milom, brez uporabe abrazivnih gobic (ne uporabljajte detergentov!).

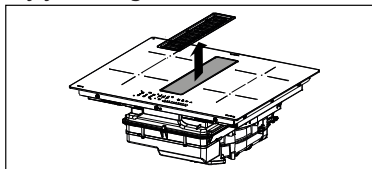

Filter za maščobo

- Očistite ali zamenjajte filtre v določenih časovnih intervalih, da ohranite napo v dobrem stanju in se izognete potencialni nevarnosti požara zaradi prekomernega kopičenja maščobe.
- Filtre za maščobe je treba čistiti vsaka 2 meseca delovanja ali pogosteje v primeru zelo

intenzivne uporabe in jih je mogoče prati v pomivalnem stroju.

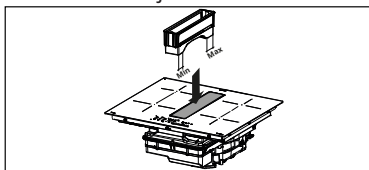

Zgornji prelivni pladenj je del maščobnega filtra in ga je treba preveriti po vsakem kuhanju ali vsakič, ko se tekočina razlije na kuhalno ploščo. Operite z vročo vodo in odstranite ostanke hrane, da preprečite nastanek vonjav in vodnega kamna.

Pladenj za kapljevino

Pri običajni uporabi je priporočljivo, da pladenj za kapljevino preverite in izpraznite v dvotedenskih intervalih.

Pred rednim pregledovanjem pladnja za kapljanje odstranite predal, še posebej v primeru večjega razlitja tekočin. Pritisnite pipo navzgor in jo odvijte, da izpraznite posodo. Ventil je zamenljiv, kupite ga lahko kot rezervni del.

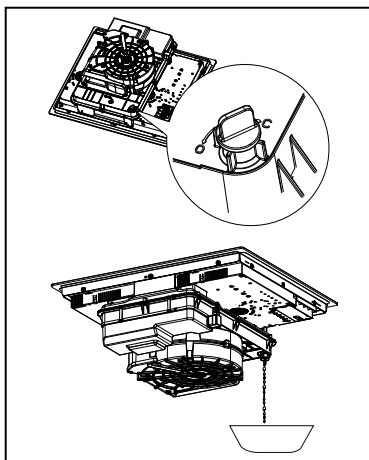

Čiščenje aparata

- Napravo očistite po vsaki uporabi. Tako boste preprečili, da bi se morebitni ostanke hrane zažgali. Čiščenje sprijete in zažgane

umazanije zahteva večji napor.

- Da bi očistili vsakodnevno umazanijo, uporabite mehko krpo ali gobo in primerno čistilno sredstvo. Sledite priporočilom izdelovalca glede čistilnih sredstev, ki jih je treba uporabiti. Priporočamo uporabo zaščitnih čistilnih sredstev.
- Odstranite umazanijo, npr. prekipelo mleko, s strgalom za steklokeramiko, ko je kuhalna plošča še vroča. Sledite priporočilom izdelovalca glede strgal, ki jih je treba uporabiti.
- Odstranite hrano, ki vsebuje sladkor, npr. marmelado, ki je stekla čez med kuhanjem,

s strgalom za steklo-keramiko, in sicer ko je kuhalna plošča še topla. V nasprotnem primeru lahko ostanki poškodujejo površino iz steklo-keramike.

- Ko je kuhalna plošča še vroča, odstranite vso stopljeno plastiko s strgalom za steklokeramiko. V nasprotnem primeru lahko ostanki poškodujejo površino iz steklokeramike.
- Ko se kuhalna plošča ohladi, odstranite madeže vodnega kamna z majhno količino raztopine za odstranjevanje vodnega kamna, npr. kisa ali limoninega soka. Nato znova očistite z mokro krpo.

Opis izdelka

1	Posamezno kuhhalno mesto (220x197 mm) 2100 W s ojačevalno funkcijo 3000 W
2	Posamezno kuhhalno mesto (220x197 mm) 2100 W s ojačevalno funkcijo 3000 W
3	Posamezno kuhališče (145 mm) 1400 W, s ojačevalno funkcijo 1850 W
4	Posamezno kuhališče (200 mm) 2300 W, s ojačevalno funkcijo 3000 W
5	Nadzorna plošča
6	Estraktor
1 + 2	Mesto za kombinirano kuhanje

Indikatorji

Zaznavanje prisotnosti lonca

Vsako kuhhalno mesto je opremljeno s sistemom za zaznavanje prisotnosti lonca. Sistem za zaznavanje prisotnosti lonca prepozna lonce z dnom z možnostjo magnetenja, ki so primerni za uporabo na indukcijskih kuhhalnih ploščah. Če med uporabo odstranite posodo ali če uporabite neprimerno posodo, na zaslonu poleg stolpčnega grafa utripa simbol

Če v času zaznavanja prisotnosti lonca v trajanju 10 sekund na kuhhalnem mestu ni položenih loncev:

- Kuhhalno mesto se samodejno ugasne po 10 sekundah.
- Prikazovalnik vsakega kuhhalnega mesta prikaže

Kontrolna lučka odpadne toplote

Če je kuhhalno mesto izklopljeno vendar še vedno toplo, bo na nadzorni plošči črka

Nadzorna plošča

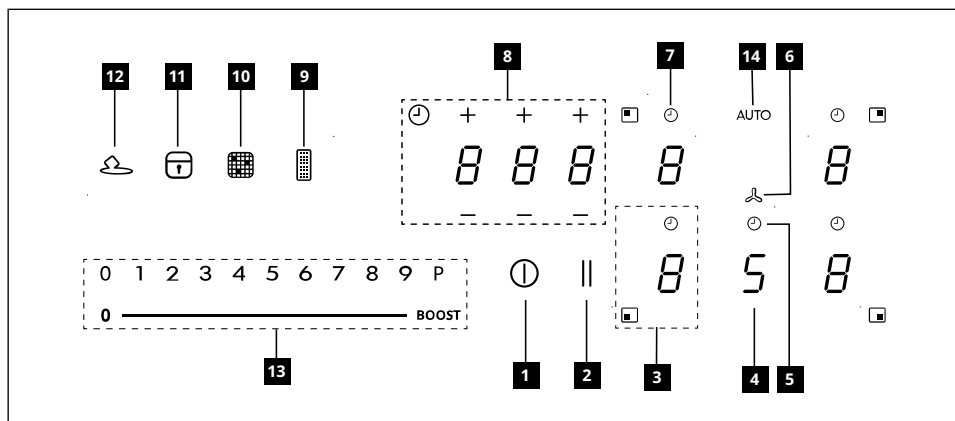

1	Vklopljeno/Izklopljeno
2	Tipka funkcije premor
3	Indikator moči kuhališča
4	Kazalnik stopnje moči sesalnika
5	Nadzor časovnika aspiratorja
6	Simbol območja za nadzor sesalnika
7	Nadzor časovnika kuhališča
8	Območje upravljanja s časovnikom
9	Indikator nasičenosti filtra za maščobo
10	Kazalnik nasičenosti filtra z aktivnim ogljem
11	Tipka funkcije Blokada
12	Tipka funkcije topitev
13	Drсна tipkovnica
14	Tipka funkcije samodejno

Kuhalna mesta lahko aktivirate s pritiskom na referenčno številko **8**. Številka zasveti intenzivneje, za potrditev postopka.

Ko je lonec postavljen na eno od 4 kuhalnih mest, kuhalno mesto samodejno zazna njegovo prisotnost in prižge ustrezno številko, da jo aktivira.

Če na kuhalnem mestu ni loncev ali drugih predmetov, številke niso vidne.

Na nadzorni plošči so izbirne funkcije vedno tiste, ki so vidne, vendar osvetljene z nizko intenzivnostjo. Izberite funkcije tako, da se dotaknete ustreznega simbola.

Vklop aparata

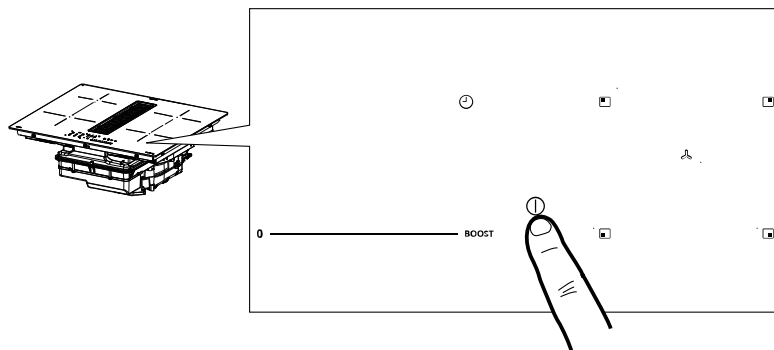

Pritisnite in 2 sekundi držite tipko za vklop/izklop, da vklopite in aktivirate funkcije plošče.

Sedaj je plošča vklopljena, vendar so vsa kuhalna mesta in napa nastavljeni na moč nič. Plošča se samodejno ugasne po 20 sekundah neuporabe.

Pozor: Iz varnostnih razlogov je vedno mogoče izklopiti ploščo s ripko On/Off.

Pozor: na nadzorni plošči so vse funkcije, ki jih je mogoče izbrati, vedno osvetljene/vidne in bodo vedno edine, ki jih je mogoče aktivirati.

Območja ukazov kuhalnih mest, sesalne naprave in časovnika je mogoče aktivirati s pritiskom referenčne tipke.

To je potrjeno s tipko, ki zasveti intenzivneje.

Opozorila za inštalaterja: preverite in po potrebi zamenjajte nastavitve moči plošče. Glej odstavek " Omejitev moči ".

Absorpcija kuhalne plošče je privzeto nastavljena na **7,4 Kw**.

Omejitev moči

Ko napravo prvič priključite na domače omrežje, mora monter nastaviti moč kuhališč glede na dejansko zmogljivost domače električne napeljave.

Če to ni potrebno, lahko kuhhalno ploščo vključite neposredno s tipko **1** ali pa za dostop do menija sledite spodaj opisanemu postopku.

Pred izvedbo postopka je priporočljivo prebrati celoten odstavek.

Kuhhalno ploščo priključite na gospodinjsko električno omrežje.

1. Vsi indikatorji se zasvetijo za nekaj sekund, nato se ugasnejo in ostane samo **11**, ki utripa.
2. Pritisnite in zadržite **11** na indikatorjih kuhališč se prikaže **0**.
3. Medtem ko držite **11**, začnite pritiskati indikatorje kuhališč tako, da nadaljujete v nasprotni smeri urnega kazalca.

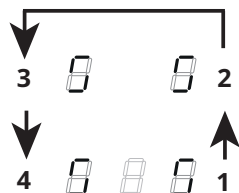

Levi zadnji indikator prikazuje **11** in številko, ki označuje vrsto menija. Levi sprednji indikator prikazuje številko, ki je odvisna od parametrov, navedenih v izboru.

Z **11** izberite indikator in na vrstici moči pritisnite »8«.

Izberite levi sprednji indikator in izberite pravo nastavitvev.





Za podrobnosti glejte spodnjo tabelo:

Vrednost na vrstici moči	KW	Opombe
0	7,4	Standardna začetna nastavitvev
1	6	
2	5	
3	4	
4	3,5	
5	3	
6	2,5	

Po vnosu prave vrednosti potrdite z dotikom ali pritiskom na **1**.

Funkcije kuhalne plošče

Varovalo za otroke	Ta funkcija preprečuje nenameren vklop naprave. Ni je mogoče uporabiti med kuhanjem.
	Da bi jo omogočili: odstranite vse lonce iz aparata, izklopite aparat. Vključite aparat in v 3 sekundah pritisnite in držite eno od 5 številk 3 sekunde. Sprostite in počasi potisnite vzdolž napajalne vrstice od 0 do BOOST. Na vseh 5 številkah se bo pojavil znak „L“.
	Za izklop: vključite aparat, pritisnite in držite eno od 5 številk 3 sekunde. Sprostite in počasi potisnite vzdolž napajalne vrstice od BOOST do 0. Zasvetilo bo 5 števil, ki označujejo stopnjo moči "0".
Blokada	Funkcije kuhalne plošče je med uporabo mogoče blokirati, na primer za čiščenje kuhalne plošče. Funkcija ostane aktivna, tudi če se kuhalna plošča ugasne in ponovno prižge. V primeru izpada električne energije se funkcija izklopi.
	Aktiviranje: pritisnite in zadržite 1 sekundo.
	Za izklop: pritisnite .
Ojačevalna funkcija	Vsako kuhališče lahko nastavite na dodatno raven moči za največ 5 minut.
	Aktiviranje: izberite eno od 4 kuhališč in izberite vrednost »P« na vrstici za moč. Na ustreznem indikatorju se prikaže P.
	Za izklop: izberite eno od drugih možnih vrednosti v vrstici za moč.
Časovnik posameznih kuhališč	Časovnik omogoča, da določeno kuhališče izklopite ob koncu nastavljenega časa. Kuhališča lahko programirate posamično, saj ima vsako svoj časovnik.
	Aktiviranje: Ko kuhavno mesto deluje, pritisnite za dostop do ukazov za upravljanje s časovnikom za to območje. 3 indikatorji prikazujejo »0 0 0«. Pritisnite »+« ali »-«, da na časovniku nastavite odštevanje časa.
	 Ure - desetinke - minute
	Za potrditev nastavljenega časa se 10 sekund ne dotikajte ničesar. Ob koncu odštevanja se indikatorji ponastavijo in se sproži zvočno opozorilo. Funkcijo lahko prekinete s pritiskom katere koli tipke. Če je časovnik aktiven za več kuhališč, bodo 3 indikatorji vedno prikazovali časovnik, ki se mu bo najprej iztekel čas.
	Za izključitev: ko deluje kuhavno mesto, pritisnite za dostop do ukazov za upravljanje s časovnikom za to območje. Nastavite tri številke na „0 0 0“ s pomočjo „+“ ali „-“ ali pritisnite tipko za vklop / izklop.





Časovnik (splošni)	<p>Časovnik z alarmom za splošno uporabo.</p> <p>Aktiviranje: prižgite kuhhalno ploščo in preverite, ali na njih ni loncev ali katero od kuhališč ni aktivno. 3 indikatorji za ukaze za upravljanje časovnika prikazujejo »- -«.</p> <p>Pritisnite indikator, da odprete meni časovnika in prikažete »0 0 0«.</p> <p>Pritisnite »+« ali »-«, da na časovniku nastavite odštevanje časa.</p>																						
	<p style="text-align: center;">  Ure - desetinke - minute </p> <p>Za potrditev nastavljenega časa se 10 sekund ne dotikajte ničesar.</p> <p>Ob koncu odštevanja se indikatorji ponastavijo in se sproži zvočno opozorilo. Funkcijo lahko prekinete s pritiskom katere koli tipke.</p> <p>Ponovite opisane postopke za spremembo vrednosti odštevanja časa.</p> <p>Za izklop: prižgite kuhhalno ploščo in preverite, ali na njih ni loncev ali katero od kuhališč ni aktivno. Pritisnite številko za dostop do menija časovnika in s pomočjo "+" in "-" nastavite zaslon na "0 0 0" "-" ali pritisnite tipko za vklop/izklop.</p>																						
Funkcija topitev	<p>Vklop: izberite območje, na katerem želite uporabiti funkcijo, in pritisnite .</p> <p>Za izklop: izberite območje, na katerem se funkcija trenutno uporablja, in izberite drugo raven moči ali pritisnite .</p>																						
Funkcija segrevanje	<p>Ta funkcija se uporablja za segrevanje ponve na največji moči, preden nadaljujete s kuhanjem na izbrani ravni. Časovni interval, v katerem ima kuhališče največjo moč, je odvisen od končne nastavljene stopnje kuhanja. Glejte tabelo:</p>																						
	<table border="1"> <thead> <tr> <th>Raven moči</th> <th>Časovnik (sekunde)</th> </tr> </thead> <tbody> <tr> <td>1</td> <td>48</td> </tr> <tr> <td>2</td> <td>144</td> </tr> <tr> <td>3</td> <td>230</td> </tr> <tr> <td>4</td> <td>312</td> </tr> <tr> <td>5</td> <td>408</td> </tr> <tr> <td>6</td> <td>120</td> </tr> <tr> <td>7</td> <td>168</td> </tr> <tr> <td>8</td> <td>216</td> </tr> <tr> <td>9</td> <td>Ni na voljo</td> </tr> <tr> <td>P</td> <td>Ni na voljo</td> </tr> </tbody> </table>	Raven moči	Časovnik (sekunde)	1	48	2	144	3	230	4	312	5	408	6	120	7	168	8	216	9	Ni na voljo	P	Ni na voljo
	Raven moči	Časovnik (sekunde)																					
	1	48																					
	2	144																					
	3	230																					
	4	312																					
	5	408																					
	6	120																					
	7	168																					
	8	216																					
9	Ni na voljo																						
P	Ni na voljo																						
<p>Če ga želite aktivirati, s posodo na kuhhalni plošči in izbranim kuhhalnem polju pritisnite in zadržite izbrano vrednost (od 1 do 8) na vklopni vrstici 3 sekunde. Na zaslonu ustreznega kuhališča se prikaže »A«.</p> <p>Možno je povečati raven kuhanja, vendar se, če jo zmanjšate, se funkcija izključi.</p> <p>Prav tako jo je mogoče izklopiti z dotikom ali za 3 sekunde zadržanjem tipke zadevnega kuhališča .</p>																							
Funkcija Premor	<p>Ta funkcija omogoča premor/ponovni zagon katere koli aktivne funkcije na kuhhalni plošči, z zmanjšanjem razpoložljive moči na kuhhalniku in z naravnanjem na ničlo vseh funkcij. Če se funkcija premor v 10 minutah ne izključi, se kuhhalna ploščica samodejno izklopi.</p> <p>Aktiviranje: Ko je ponev na kuhhalni plošči in je izbrano kuhhalno polje, pritisnite in zadržite tipko funkcije premor II vsaj za 1 sekundo. Na vseh zaslonih je prikazano II .</p> <p>Za izklop: pritisnite: II in zadržite 1 sekundo da začne utripati. V 10 sekundah pritisnite katero koli drugo tipko. Funkcija se izklopi in kuhhalna ploščica deluje s prejšnjimi nastavitvami.</p>																						
Funkcija Vpoklik	<p>Ta funkcija se uporablja za priklic nastavitve delovanja kuhhalne ploščice v primeru nenamernega izklopa ali nenadnega izpada električne energije.</p> <p>Ko se kuhhalna ploščica izklopi, če jo v 6 sekundah vklopite z dotikom , tipka II utripa 6 sekund. Pritisnite tipko II , da obnovite prej nastavljene funkcije. Za potrditev postopka se oglasi pisk.</p>																						

Kombinirani način (funkcija »most«)	<p>Ta funkcija vam omogoča povezavo med 2 kuhališčima, da ju lahko uporabljate in nadzirate kot eno in večje kuhališče. To ponuja možnost uporabe loncev z večjim dnom.</p> <p>Kuhališča, ki jih lahko izberete za to funkcijo so samo tista na levi.</p> <p>Za vklop/izklop: hkrati pritisnete levo ali desno številko kuhališč, tako da izberete 2 kuhališči za mostično povezavo, dokler se ne prikaže H ki označuje, da je bila funkcija aktivirana. Drugi indikator se uporablja za nastavitev stopnje moči.</p>
Funkcija SAMODEJNO "A"	<p>Pri privzeti nastavitvi, ko se vklopi kuhhalno ploščo/sesalno napravo, se napa vklopi v samodejnem načinu in lučka LED sveti z intenzivno jakostjo. Napa začne delovati, če je moč kahalnih mest večja od »1«.</p> <p>Napa se izklopi, če pritisnete tipko LED, kar je potrjeno s spremembo intenzivnosti, in sicer preide iz intenzivne svetlobe v nežnejšo. Napo je mogoče izklopiti tudi s pritiskom vrednosti, večje od »1«, na vrstici moči, kar je potrjeno s spremembo intenzivnosti lučke LED, ki preide iz intenzivne svetlobe v nežnejšo.</p> <p>Ponovno se vklopi s pritiskom tipko LED »A«, ki bo začela svetiti intenzivno.</p>

Preglednica za kuhanje







Raven moči	Način kuhanja	Uporabiti za
1	Topljenje, rahlo segrevanje	Maslo, čokolada, želatina, omake
2	Topljenje, rahlo segrevanje	Maslo, čokolada, želatina, omake
3	Segrevanje	Riž
4	Daljše kuhanje, zgoščevanje, dušenje	Zelenjava, krompir, omake, sadje, ribe
5	Daljše kuhanje, zgoščevanje, dušenje	Zelenjava, krompir, omake, sadje, ribe
6	Daljše kuhanje, praženje	Testenine, juhe, dušeno meso
7	Lahko cvrtje	Rosti (krompirjevi polpeti), omelete, panirane in cvrte jedi, klobase
8	Cvrtje, globoko cvrtje	Meso, ocvrt krompirček
9	Hitro cvrtje pri visoki temperaturi	Zrezki
P	Hitro segrevanje	Vretje vode

Funkcije sesalnika

	
<p>Območja ukazov kuhalnih mest, sesalne naprave in časovnika je mogoče aktivirati s pritiskom referenčne tipke .</p>	
" 9 "	<p>Pritisnite »9« na vrstici moči, da nastavite INTENZIVNO HITROST 1. Ta nastavev je časovno nastavljen za 10-minutni vklop. Po preteku tega časa se sistem samodejno vrne na predhodno nastavljen hitrost. Izklopi se z izbiro druge hitrosti.</p>
" P. "	<p>Dvakrat pritisnite »9« na vrstici moči, da nastavite INTENZIVNO HITROST 2. Ta nastavev je časovno nastavljen za 5-minutni vklop. Po preteku tega časa se sistem samodejno vrne na predhodno nastavljen hitrost. Izklopi se z izbiro druge hitrosti.</p>
Funkcija Časovni za-mik	<p>Ta funkcija je na voljo samo pri izklopu samodejnega načina. Samodejni način se izključi s pritiskom na "A". Pritisnite tipko sesalne naprave in nastavite hitrost na vrstici moči. Pritisnite tipko za upravljanje časovnika, ki prikazuje »CL«, vendar bo prešla na odštevanje, ki je že bilo nastavljen na 15 minut.</p>
	<p>Simbol časovnika Ko pritisnete tipko sesalne naprave, pritisnite tipke za upravljanje časovnika za nastavev odštevanja.</p>
	<p>Simbol vzdrževanja filtra za maščobo Opozorilo glede čiščenja filtra za maščobo je prikazano na lučki LED in je vedno omogočeno.</p>
	<p>Simbol vzdrževanja filtra na aktivno oglje Sesalni način je privzeta nastavev delovanja nape. Pri izklopljeni obremenitvi pritisnite tipko ukazov nape, da omogočite sesalno napravo. Nato pritisnite in nastavite vrednost na katerem koli kuhališču. Ponovno pritisnite na tipke ukazov nape za 5 sekund tipko za:</p> <p>Vklop filtra na aktivno oglje: Simbol filtra na aktivno oglje (proti vonjavam) zasveti za 1 sekundo.</p> <p>Izklop filtra na aktivno oglje: Simbol filtra na aktivno oglje (proti vonjavam) dvakrat utripne. Po vklopu zasveti ikona, ki opozarja na to, da je treba opraviti vzdrževanje filtra na aktivno oglje (proti vonjavam) . Ponastavev in ponovni vklop filtra na aktivno oglje Po opravljenem vzdrževanju filtra: pritisnite in 5 sekund držite tipko . - Lučka LED filtra za maščobo se bo ugasnila in sprožilo se bo odštevanje. pritisnite in 5 sekund držite tipko . - Lučka LED filtra proti vonjavam se bo ugasnila in sprožilo se bo odštevanje.</p>

Poosebljanje menija uporabnika

Pred izvedbo postopka je priporočljivo prebrati celoten odstavek.

- Pritisnite .
- Ponovno pritisnite  in zadržite 3 sekunde.
- Tipka  začne utripati.
- Pritisnite in zadržite : na indikatorjih kuhališč se prikaže .
- Medtem, ko držite pritisnjeno , začnete pritiskati indikatorje kuhališč v nasprotni smeri urnega kazalca, začenši spredaj levo.

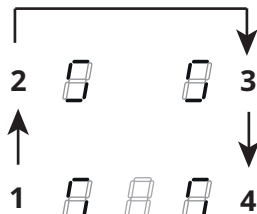



Zadnji indikator na levi strani izmenično označuje  in številka od 2 do 7, ki označuje kodo menija.

Levi sprednji indikator prikazuje številko, ki je odvisna od parametrov, navedenih v izboru.

- Pritisnite indikator na levi strani zadaj.
- Za dostop do kode menija izberite številko v vrstici za vklop.
- Pritisnite levo sprednjo številko.
- V vrstici za vklop izberite številko, da odberete vrednost.

Za podrobnosti glejte spodnjo tabelo:

Koda menija	Opis	Vrednost
U2	Meni za upravljanje zvočne jakosti tipk.	0 - Zvok je izključen 1 - Min. 3 - Maks.
U3	Meni za upravljanje zvočne jakosti signalnika števca minut.	0 - Zvok je izključen 1 - Min. 3 - Maks.
U4	Meni za upravljanje nivoja svetlosti zaslona.	0 - Maks. 9 - Min.
U5	Meni za upravljanje animacije odštevanja.	0 - Animacija je onemogočena 1 - Animacija je omogočena
U6	Meni funkcije za zaznavanje prisotnosti lonca.	0 - Ni aktivna 1 - Aktivna
U7	Meni za upravljanje funkcije odštevanja.	0 - Nprekinjeno utripanje in izklop 1 - Deset utripov in izklop 2 - En utrip in izklop

- Po vnosu prave vrednosti, potrdite z dotikom ali zadržanjem pritiska na  2 sekundi.
- Meni zapustite brez shranjevanja tako, da pritisnete .

Če ne izvedete nobenega postopka, se uporabniški meni zapre po 1 minuti.

Navodila za uporabo posode

Vrsta uporabne posode

Uporabljate lahko izključno lonce z ustreznim feromagnetnim dnom za uporabo na indukcijskih kuhalnih ploščah:

- lito železo
- emajlirano jeklo
- ogljikovo jeklo
- nerjaveče jeklo (tudi v celoti)
- aluminij s feromagnetno prevleko ali dnom s feromagnetno ploščo

Da bi ugotovili ustreznost lonca, preverite, ali je na njem simbol  (običajno je natisnjen na dnu). Ustreznost lahko preverite tudi tako, da dnu lonca približate magnet. Če se magnet pripne na dno, je lonec primeren za uporabo na indukcijski kuhalni plošči.

Da bi zagotovili optimalno učinkovitost, vedno uporabite lonce s ploskim dnom, v katerih se lahko toplota enakomerno porazdeli. Dno, ki ni popolnoma ravno, lahko vpliva na prevodnost moči in toplote.

Kako uporabljati lonce

Najmanjši premer loncev/ponev za različna kuhališča.

Da bi zagotovili pravilno delovanje kuhalne plošče, mora lonec prekrivati eno ali več referenčnih točk, natisnjenih na kuhalni plošči, in imeti ustrezni najmanjši premer dna.

Vedno uporabite kuhališče, ki najbolje ustreza premeru dna lonca.

Kuhališča	Premer dna lonca	
	min. Ø (priporočen)	maks. Ø (priporočen)
Levo kombinirano	190 mm	230 mm
Posamezne levo	110 mm	190 mm
Posamezno prednje desno	110 mm	200 mm
Posamezno zadnje desno	110 mm	145 mm

Prazni lonci/ponev ali lonci/ponev s tankim dnom

Na kuhalni plošči ne uporabljajte praznih loncev/ponev ali loncev/ponev s tankim dnom, saj to ne omogoča nadziranja temperature ali samodejnega izklopa kuhališča, če je temperatura previsoka, pri tem pa se lahko lonci ali kuhalna plošča poškodujejo.

V tem primeru se ne dotaknite ničesar in počakajte, da se vsi sestavni deli ohladijo. Če se prikaže sporočilo o napaki, glejte razdelek »Odpravljanje težav«.

Običajni delovni hrup kuhinjske plošče

Indukcijska tehnologija temelji na ustvarjanju elektromagnetnih polj. Ta elektromagnetna polja ustvarijo toploto neposredno na dnu lonca. Lonci in ponev lahko oddajajo različne zvoke ali povzročajo vibracije glede na način njihove izdelave.

Ti zvoki so opisani v nadaljevanju:

Rahlo brnenje (podobno hrupu transformatorja)

Ta zvok nastane pri kuhanju z visoko toploto in je odvisen od količine energije, ki se prenese s kuhalne plošče na lonce. Hrup preneha ali se zmanjša, ko zmanjšate raven toplote.

Rahlo piskanje

Ta zvok nastane, ko je posoda za kuhanje prazna, preneha pa, ko posodo napolnite z vodo ali živili.

Prasketanje

Ta zvok nastane pri loncih, ki so izdelani iz več plasti materialov, povzročajo pa ga vibracije površin, kjer se različni materiali stikajo. Hrup prihaja iz loncev in se lahko razlikujejo glede na količino in način priprave hrane.

Močno piskanje

Ta zvok nastane pri loncih, izdelanih iz več plasti različnih materialov, in kadar se ti uporabljajo pri največji jakosti ter na dveh kuhalnih mestih. Hrup preneha ali se zmanjša, ko zmanjšate raven toplote

Hrup ventilatorja

Za pravilno delovanje elektronskega sistema je treba uravnati temperaturo kuhalne površine. V ta namen je kuhalna površina opremljena z ventilatorjem, katerega funkcija je zmanjšanje in uravnavanje temperature

elektronskega sistema. Lahko se zgodi, da ventilator še naprej deluje po izklopu naprave, če je temperatura kuhalne površine še vedno zaznana kot previsoka.

Ritmični zvoki, podobni tiktakanju

Ti zvoki se pojavijo samo takrat, ko delujejo vsaj tri kuhalna mesta, izginejo ali zmanjšajo pa se takrat, ko se ena od teh izklopi.

Opisani zvoki so običajna značilnost indukcijske tehnologije in jih zato ni mogoče obravnavati kot napake.

Funkcije upravljanje moči

Ta izdelek je opremljen s funkcijo upravljanja moči z elektronskim nadzorom.

Ta funkcija nadzoruje dovajanje največje moči 3700 W med kuhalnimi mesti (leva in desna stran), optimizira porazdelitev moči in se izogne preobremenjenosti sistema.

Funkcija porazdeli največjo razpoložljivo moč med kuhališči, ki se uporabljajo v kombiniranem načinu. Glejte sliko. Funkcija po potrebi zmanjša moč drugega kuhališča, ki deluje v kombiniranem načinu (najvišja prednost je dodeljena zadnjemu ukazu).

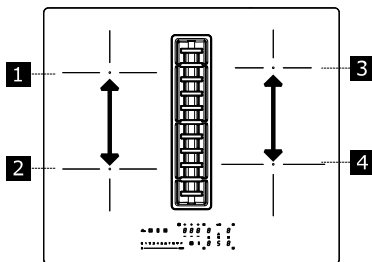

Primer:

Če za kuhalno mesto 1 izberete dodatno raven moči (booster) (P), kuhalno mesto 2 ne bo moglo hkrati preseči ravni moči 9 in njegova moč bo samodejno omejena.

Odpravljanje težav

Koda napake	Opis	Možen vzrok napake	Rešitev
"Zvočni signal ob zagonu. Koda napake ni prikazana"	Upravljanje nape ne deluje	Poškodba ali slaba priključitev kabla LIN na tiskanem vezju nape	Preverite povezavo. Če napaka ni odpravljena, se obrnite na servisno službo.
ER03	Kuhalna plošča se izklopi po 10 sekundah.	Zaznano je neprekinjeno delovanje tipk. Voda ali lonec na nadzorni plošči.	S steklokeramične kuhalne ploščice ali nadzorne ploščice odstranite vodo ali lonec.
ER21	Kuhalna plošča se izklopi.	Notranja temperatura elektronskih sestavnih delov je previsoka.	Pustite, da se kuhalna plošča ohladi. Preverite, če ima kuhalna plošča ustrezno zračnjenje. Če težave ni mogoče odpraviti, se obrnite na službo za pomoč strankam.
E2	Ustrezno kuhališče se izklopi.	Lonec je prazen ali neustrezen. Previsoka temperatura lonca ali steklokeramične površine. Temperatura elektronskih sestavnih delov je previsoka.	Pustite, da se kuhalna plošča ohladi. Uporabite ustrezen lonec. Ne grejte praznih loncev.
E3	Ustrezno kuhališče se izklopi.	Lonec ni ustrezen. Lonec izgublja magnetne lastnosti in lahko povzroči škodo na indukcijski kuhalni plošči.	Uporabite ustrezen lonec. Napaka se samodejno razveljavi po 8 s in kuhavno ploščo lahko ponovno uporabite. V primeru nadaljnjih napak je treba lonec zamenjati. Če težave ni mogoče odpraviti, se obrnite na službo za pomoč strankam.
E6	kuhališče se ne vklopi.	Napajalna napetost in/ali frekvenca zunaj območja.	Preverite omrežno napetost in/ali frekvenco. Po potrebi, se obrnite na službo za pomoč strankam.
E8	Kuhališča se izklopijo.	Okvara ventilatorja. Ventilator ovira prah ali vlakna.	Očistite ventilator in odstranite morebitne tujke. Če težave ni mogoče odpraviti, se obrnite na službo za pomoč strankam.
E4 / E5 / E7 / E9 / ER20 / ER22 / ER31 / ER36 / ER42 / ER47 / EA / EH	Kuhavno ploščo odklopite z napajanja. Počakajte nekaj sekund, nato kuhavno ploščo znova priključite na napajanje. Če se težava še vedno pojavlja, se obrnite na službo za tehnično podporo in navedite oznako napake, ki se prikaže na prikazovalniku.		
	Ventilator ne deluje	Kabel ventilatorja odklopljen	Priključite kabel
	Napa ne deluje	Napajalni kabel nape je odklopljen	Ponovno priključite napajalni kabel nape, ki se nahaja pred njim, tik pod kuhavno ploščo.

i Če je prišlo do napake, poskusite težavo odpraviti po navedbah v navodilih za odpravljanje težav. Če težave ni mogoče odpraviti, se obrnite na službo za pomoč strankam. Popoln seznam ponudnikov storitev IKEA je prikazan na zadnji strani tega priročnika.

i V primeru nepravilne uporabe naprave ali namestitve, ki je ne izvede pooblaščen monter, bo treba obiskati službo za tehnično

pomoč ali prodajalca tudi v garancijskem roku.

Vzdrževanje in popravila

- Vzdrževanje električnih sestavnih delov mora izvajati izključno izdelovalec ali služba za tehnično podporo.
- Poškodovane kable mora zamenjati izključno izdelovalec ali služba za tehnično podporo.

Ko stopite v stik s službo za tehnično podporo, podajte naslednje informacije:

- Vrsta okvare
- Model naprave (izdelek/koda)
- Serijska številka (S.N.)

Ti podatki so navedeni na identifikacijski tablici. Identifikacijska tablica je na dnu izdelka.

Tehnički podatki

Identifikacija izdelka

Tip: **4300**

Model: **FÖRDELAKTIG 405.158.65**

Glejte identifikacijsko tablico na dnu izdelka. Proizvajalec nenehno izboljšuje svoje izdelke. Zaradi tega se lahko besedila in slike v teh navodilih za uporabo spremenijo brez predhodnega opozorila.

Dodatne informacije o tehničnih podatkih so na voljo na spletni strani: www.ikea.com

Tehnički podatki sesalne naprave

Vrsta izdelka		ZA VGRADNJO	
	Širina	mm	600
Mere	Globina	mm	520
	Višina min/max	mm	906
Največji* pretok zraka - Izpust		m ³ /h	500
Najvišji* nivo hrupa - Izpust		dB(A)	66
Najvišji* pretok zraka - Kroženje		m ³ /h	370
Največji* nivo hrupa - Kroženje		dB(A)	71
Nazivna moč sesalnika		W	220
Nazivna moč kuhalne plošče		W	7400
Skupna največja moč		W	7620

* Najvišja hitrost (razen Boost).

Napetost/frekvenca napajanja	220–240 V, 50 Hz; 220 V, 60 Hz 2N~ 380-415 V, 50 Hz; 2N~ 380 V, 60 Hz
Teža aparata	14,3 Kg

CE Ta naprava je bila zasnovana, izdelana in se trži v skladu z direktivami EGS.

Tehnični podatki so prikazani na tipski ploščici, nameščeni znotraj naprave.

Energijska učinkovitost sesalnika

Informacije o izdelku v skladu z uredbo EU št. 66/2014	Enota	Vrednost
Identifikacija modela		FÖRDELAKTIG 405.158.65
Poraba letne učinkovitosti	kWh/a	40,9
Koeficient podaljšanja časa		0,8
Učinkovitost pretoka zraka		33,1
Indeks energetske učinkovitosti		44,3
Izmerjena stopnja pretoka zraka na točki največje učinkovitosti	m ³ /h	348
Izmerjena stopnja zračnega tlaka na točki največje učinkovitosti	Pa	517
Največji pretok zraka	m ³ /h	630
Izmerjena stopnja električnega napajanja na točki največje učinkovitosti	W	133
Merjena poraba toka v načinu pripravljenosti	W	N/A
Merjena poraba toka v načinu off	W	0,49
Raven zvoka pri največji hitrosti (brez intenzivne nastavitve)	dBA	66

Energetska učinkovitost

Informacije o izdelku v skladu z uredbo EU št. 66/2014	Vrednost
Identifikacija modela	FÖRDELAKTIG 405.158.65
Vrsta kuhalne plošče	Vgrajena napa
Število kuhališč	4
Kuhalna tehnologija	Indukcijska
Premer kuhalne površine na levi (dimenzije)	220 x 185 mm
Premer kuhalne površine na desni spredaj (dimenzije)	200 mm
Premer kuhalne površine na desni zadaj (dimenzije)	145 mm
Poraba energije za kuhalne površine na levi (električno kuhališče)	192 Wh/kg
Poraba energije za kuhalne površine na desni spredaj (električno kuhališče)	185 Wh/kg
Poraba energije za kuhalne površine na desni zadaj (električno kuhališče)	181 Wh/kg
Poraba energije za kuhalno površino (električno kuhališče)	186 Wh/kg

Referenčni predpisi:

EN/IEC 61591	EN/IEC 60704-1
EN/IEC 60704-2-13	EN/IEC 60704-3
EN 50564	EN 60350-2

Varčevanje z energijo

Naprava vsebuje funkcije, ki pomagajo varčevati z energijo med vsakodnevnim kuhanjem.

Opisna ploščica

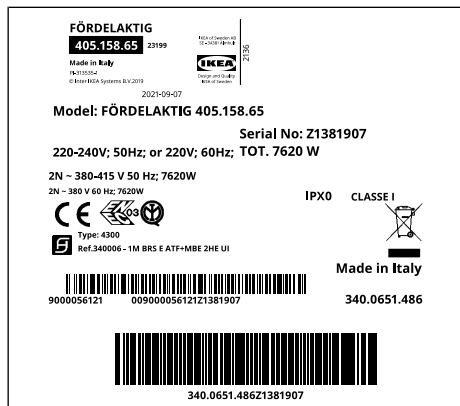

Zgornja slika prikazuje ploščico s podatki aparata.

Serijska številka je specifična za vsak izdelek.

Okoljski vidiki

Odstranjevanje gospodinjskih aparatov



Simbol  na izdelku ali embalaži označuje, da se izdelek ne sme odlagati med običajne gospodinjske odpadke. Odsluženi izdelek oddajte v specializirani zbirni center za recikliranje električnih in elektronskih komponent. Z zagotovitvijo pravilne odstranitve tega izdelka pripomorete k preprečevanju možnih neželenih posledic, ki bi jih neprimerno odlaganje imelo za okolje in zdravje ljudi. Za podrobnejše informacije o recikliranju tega izdelka se obrnite na lokalne organe, lokalno službo za odstranjevanje odpadkov ali trgovino, kjer ste kupili izdelek.

Naprava je skladna z direktivo 2012/19/EU glede omejitve nevarnih snovi, ki so uporabljene v električni in elektronski opremi, in odstranjevanja odpadkov.

Odstranjevanje embalaže

Materiale s simbolom  je mogoče reciklirati. Embalažne materiale odstranite v ustrezne zbirne kontejnerje za reciklažo.

Varčevanje z energijo

Med kuhanjem lahko dnevno prihranite energijo z upoštevanjem spodnjih priporočil.

- Kadar segrevate vodo, uporabite samo potrebno količino vode.
- Po možnosti lonce vedno pokrijte s pokrovko.
- Preden vklopite kuhalno mesto, nanj postavite lonec.
- Na manjša kuhalna mesta postavite manjše lonce.
- Lonce postavite neposredno na sredino kuhalnega mesta.
- Uporabite odpadno toploto, da ohranite živila topla ali da jih stopite.

Garancija IKEA

Koliko traja garancija IKEA?

Ta garancija velja pet (5) let od prvotnega datuma nakupa naprave pri IKEA. Originalni

račun je bistven kot potrdilo o nakupu. Popravilo, izvedeno pod garancijo, ne podaljša garancijskega obdobja naprave.

Kdo nudi pomoč?

Pomoč strankam zagotavlja izvajalec servisnih storitev, ki ga imenuje IKEA, in sicer preko lastne organizacije ali preko mrež pooblaščenih servisnih partnerjev.

Kaj pokriva garancija?

Garancija pokriva morebitne napake, ki so povezane z materiali ali konstrukcijo naprave, in velja od datuma nakupa naprave na prodajni točki IKEA. Garancija velja samo za gospodinske aparate, namenjene za domačo uporabo. Izjeme so opisane v rubriki »Česa ne pokriva garancija?«. V obdobju veljavnosti garancije bo stroške popravila (rezervni deli, delo in potovanje tehničnega osebja) krila služba za pomoč, pod pogojem, da dostop do naprave za popravilo ne vključuje posebnih stroškov. Ti pogoji so skladni z direktivami UE (št. 99/44/ES) ter veljavnimi lokalnimi predpisi in odredbami. Zamenjani deli postanejo last podjetja IKEA.

Kako bo ukrepala IKEA, da reši težavo?

Ponudnik storitev, ki ga zadoži IKEA, bo izdelek preučil in se po lastni presoji odločil, ali ga krije garancija. V tem primeru bo ponudnik storitev IKEA ali njegov pooblaščen servisni partner prek svojih servisnih centrov po lastni presoji popravil pokvarjen izdelek ali ga nadomestil z enakim ali enakovrednim izdelkom.

Česa garancija ne pokriva?

- Običajne obrabe.
- Škoda, povzročena namerno ali iz malomarnosti, škoda zaradi neupoštevanja navodil za uporabo, nepravilna namestitvev ali priključitev na napačno napetost, škoda, ki jo povzročijo kemične ali elektrokemične reakcije, rja, korozija ali škoda zaradi vode, vključno z neomejeno škodo zaradi prisotnosti prekomernega apnenca v vodovodnih ceveh in škode zaradi atmosferskih in naravnih dogodkov.
- Delov, podvrženih obrabi, na primer baterije in žarnice.
- Dekorativni in nefunkcionalni deli, ki ne

vplivajo na običajno uporabo naprave, vključno s praskami in barvnimi spremembami.

- Nenamerna škoda, ki jo povzročijo snovi ali tujki in čiščenje ali sprostitev filtrov, odtočnih sistemov ali predalov za detergente.
- Poškodbe delov, kot so steklokeramika, dodatki, posode za posodo in jedilni pribor, dovodne in odtočne cevi, tesnila, žarnice in njihovi pokrovi, zasloni, gumbi, pokrovi in deli oblog, razen če je mogoče dokazati, da je takšno škodo povzročila proizvodna napaka.
- Primeri, pri katerih med obiskom tehnika ni mogoče najti nobenih napak.
- Popravila, ki jih ni opravil ponudnik storitev, pooblaščen s strani IKEA, ali pooblaščen servisni partner, ali popravila, pri katerih so bili uporabljeni neoriginalni deli.
- Popravila zaradi nepravilne ali nespecifične namestitve.
- Uporaba naprave v negospodinskem okolju, na primer za profesionalno uporabo.
- Škoda zaradi prevoza. V primeru, da izdelek do lastnega stanovanja ali na drug naslov dostavi stranka, IKEA ne prevzema odgovornosti za poškodbe, ki so nastale med transportom. Če pa je izdelek na strankin naslov dostavila IKEA, potem ta garancije pokriva morebitne poškodbe, povzročene s transportom.
- Začetni stroški namestitve naprave IKEA. Če pa ponudnik storitev, ki ga imenuje IKEA, ali njegov pooblaščen servisni partner popravi ali zamenja opremo v okviru garancije, mora dobavitelj ali pooblaščen servisni partner tudi inštalirati popravljeno ali nadomestno opremo, če je to potrebno.

Te omejitve ne veljajo za dela, ki jih usposobljeno osebje ustrezno izvede in pri katerih so uporabljeni originalni deli z namenom, da bi aparat priredili varnostnim predpisom druge države EU.

Uporaba nacionalnih zakonov

Garancija IKEA stranki podeljuje posebne pravne pravice poleg pravic, ki jih predvideva zakon, in se razlikujejo glede na državo. Ti pogoji nikakor ne omejujejo pravic

potrošnikov, ki jih ureja lokalna zakonodaja. Vendar ti pogoji na noben način ne omejujejo potrošnikovih pravic, opisanih v lokalni zakonodaji.

Območje veljavnosti

Za naprave, ki so kupljene v eni državi EU in se prenesejo v drugo državo EU, je za servis poskrbljeno na osnovi pogojev garancije, ki veljajo v novi državi. Obveznost zagotavljanja storitve pod pogoji garancije obstaja le, če je naprava skladna in nameščena v skladu z:

- tehnične specifikacije države, v kateri se zahteva uporaba garancije;
- varnostne informacije v uporabniškem priročniku.

Poprodajne storitve, namenjene napravam IKEA:

Ne oklevajte in pokličite servisno službo IKEA za:

1. prosite za pomoč ob uporabi garancije;
2. prosite za pojasnila glede namestitve naprav IKEA v specifične kuhinjske omare IKEA. Servisna služba ne nudi pomoči ali pojasnil za:
 - namestitev celotnih kuhinj IKEA;
 - električni priključki (če je aparat dobavljen brez kablov in vtičev), hidravlični priključki in priključki na plinski sistem, ki jih mora izvesti pooblaščen serviser.
3. prosite za pojasnila glede vsebine uporabniškega priročnika in glede specifikacij aparatov IKEA.

Da zagotovite najustreznejšo pomoč, vas prosimo, da pozorno preberete navodila za

montažo in/ali priročnik za uporabo, preden pokličete servisno službo.

Kako vzpostavite stik, če potrebujete našo pomoč



Oglejte si celoten seznam ponudnikov storitev IKEA in njihove nacionalne telefonske številke na zadnji strani tega priročnika.

Pomembno! Za zagotovitev hitrejših storitev priporočamo uporabo telefonskih števil, navedenih na koncu tega priročnika. Če želite zaprositi za pomoč, vedno upoštevajte posebne kode naprave, ki jih najdete v tem priročniku. Preden se obrnete na nas, se prepričajte, da imate kodo izdelka IKEA (8-mestno) za napravo, za katero prosite pomoč.

Pomembno! SHRANITE RAČUN!

To je vaše dokazilo o nakupu in ga morate predložiti, da uveljavite garancijo. Na potrdilu sta prikazana tudi ime in koda (8-mestna) vsake naprave IKEA, ki ste jo kupili.

Ali potrebujete dodatno pomoč?

Za vsa dodatna vprašanja, ki niso povezana s poprodajo vaše naprave, se prosim obrnite na najbližji klicni center trgovine IKEA. Preden pokličete, priporočamo, da pozorno preberete dokumentacijo naprave.

Садржај

Безбедносне информације	60	Прилагођавање корисничког менија	80
Opšte informacije	65	Водич за употребу лонаца	81
Електрични прикључак	67	Функција управљања снагом	82
Чишћење и одржавање	70	Решавање проблема	83
Опис производа	72	Технички подаци аспиратора	84
Индикатори	72	Енергетска ефикасност аспиратора	85
Контролна табла	73	Енергетска ефикасност	85
Ограничење снаге	75	Називна плочица	86
Функције плоче за кување	76	Еколошки аспекти	86
Таблица кувања	78	Гаранција компаније ИКЕА	87
Функције аспиратора	79		

Безбедносне информације

i Ради ваше сигурности и исправног рада уређаја, пажљиво прочитајте ово упутство пре уградње и употребе. Увек држите ова упутства заједно са уређајем, чак и у случају продаје или преноса трећим лицима. Важно је да корисници знају све радне и сигурносне карактеристике уређаја. Ове плоче за кување имају индукционе системе који су у складу са захтевима ЕМЦ и ЕМФ директива и не би требало да ометају друге електронске уређаје. Особе са пејсмејкерима или другим електронским имплантатима треба да се консултују са својим лекаром или произвођачем уграђеног уређаја како би проценили своју подложност сметњама.

! Електричне прикључке мора да постави квалификовани електричар. Пре прикључивања електричних прикључака прочитајте одељак „ЕЛЕКТРИЧНИ ПРИКЉУЧЦИ“.

За уређаје са кабловима за напајање, терминали или попречни пресек жица између тачке причвршћивања кабла и терминала морају бити постављени тако да омогуће извлачење водова под напоном изнад жице уземљења у случају цурења на место причвршћења.

- Произвођач не може бити одговоран за било какву штету насталу неправилном инсталацијом или употребом.
- Проверите да ли мрежно напајање одговара напајању назначеном на плочици са подацима која је причвршћена унутар производа.
- Уређаји за раздвајање морају бити уграђени у фиксни електрични систем у складу са прописима о прикључивању система.
- За уређаје класе 1 проверите да ли кућно напајање има одговарајући прикључак на уземљење.
- Аспиратор причврстите за вентилациону цев помоћу погодне цеви. Погледајте прибор који се може купити, а који је наведен у упутству за инсталирање (за кружне цеви: минимални пречник 120 мм). Дужина одводних цевовода мора бити што је могуће краћа.
- Прикључите производ на струју преко двополног прекидача.
- Морају се поштовати прописи о системима за вентилацију.
- Никад не прикључујте аспиратор на цеви кроз које пролазе продукти сагоревања (грејачи, камини и др.).
- Ако се аспиратор користи заједно са неелектричним уређајима (нпр. уређајима са гасним горионцима), мора се обезбедити довољна проветреност просторије да би се спречио повратни ток издувног гаса. Када се аспиратор користи заједно са уређајима који не користе електричну енергију, негативан притисак у просторији не сме прећи 4 Ра да се испарења не би враћала кроз аспиратор у

просторију.

- Ваздух не сме да се одводи у вентилациону цев која се користи за одвод испарења из уређаја који раде на гас или друга горива.
- Ако је кабл за напајање оштећен, мора га заменити произвођач, овлашћени сервисни центар или надлежни техничар како би се избегао било који ризик или опасност.
- Утикач уређаја ставите у утичницу која је у складу са важећим прописима и налази се на приступачном месту.
- У погледу техничких и безбедносних мера које треба предузети ради одвођења испарења, неопходно је пажљиво праћење прописа локалних органа.

⚠ УПОЗОРЕЊЕ: Пре инсталирања уређаја уклоните заштитне фолије.

- Користите само завртње и остале хардверске предмете испоручене са уређајем.

⚠ УПОЗОРЕЊЕ: Ако не инсталирате вијке или причвршћиваче како је описано у овим упутствима, може доћи до ризика од струног удара.

- Никад не гледајте директно у извор светлости кроз оптичка помагала (наочаре, лупе...).
- Чишћење и одржавање не смеју вршити деца, осим ако их не надгледа одрасла особа.
- Деца морају бити под надзором како би се осигурало да се не играју са уређајем.
- Овај уређај не смеју да користе особе (укључујући децу) са смањеним психофизичко-сензорним способностима или без искуства и знања, осим ако их особа која је одговорна за њихову сигурност не надгледа пажљиво и не упућује у безбедну употребу апарата.
- Овај уређај могу да користе деца која нису млађа од 8

година и особе са смањеним психофизичко-сензорним способностима или са недовољним искуством и знањем, под условом да су под пажљивим надзором и упућене о безбедној употреби уређаја и опасностима које то са собом носи. Не дозвољавајте деци да се играју уређајем.

⚠ УПОЗОРЕЊЕ: Уређај и његови приступачни делови постају током употребе изузетно врели.

Пазите да не додирујете отпорнике.

Децу млађу од 8 година држите на безбедној удаљености од уређаја, осим ако су под непрекидним надзором.

- Очистите и/или замените филтере након назначеног временског периода (опасност од ватре). Види одељак „Чишћење и одржавање”.
- Увек обезбедите одговарајућу проветреност просторије када се уређај користи заједно са другим уређајима који раде на гас или друга горива (ово не важи за уређаје који само рециркулишу ваздух у просторији).

⚠ УПОЗОРЕЊЕ: Ако површина има пукотине, искључите апарат да бисте избегли ризик од стручног удара. Уређај и његови приступачни делови постају током употребе изузетно врели.

- Не укључујте уређај ако је површина напрсла или се види било какво оштећење у материјалу.
- Не додирујте уређај мокрым рукама или деловима тела.
- Не користите парне чистаче за чишћење производа.
- Не постављајте металне предмете као што су ножеви, виљушке, кашике и поклопци на површину за кување, јер се могу прегрејати.
- Користите одговарајућу команду да искључите плочу за кување после употребе; не ослањајте се на сензоре на лонцима.

⚠ УПОЗОРЕЊЕ: Опасно је остављати плочу за кување без надзора када користите уље или маст, јер то може створити опасну ситуацију и довест до избијања пожара. НИКАДА не покушавајте да угасите пламен водом, већ искључите апарат и угушите пламен, на пример поклопцем или покривачем.

•

⚠ УПОЗОРЕЊЕ: Процес кувања се мора надгледати. Кратки поступак кувања се мора непрестано надгледати.

- Уређајем није предвиђен да се њиме управља уз помоћ спољног тајмера или одвојеног система даљинског управљања.

⚠ УПОЗОРЕЊЕ: Опасност од пожара: не стављајте предмете на површину за кување.

- Уређај мора бити инсталиран на такав начин да омогућава искључење са напајања са отвором између контаката (3 мм) који обезбеђује потпуно искључење у условима преоптерећења категорије 3.
- Уређај никада не сме бити изложен атмосферским утицајима (киша, сунце).
- Вентилација уређаја мора бити у складу са упутствима произвођача.
- Чувајте амбалажу ван домашаја деце и кућних љубимаца.
- Кухињски аспиратори и други одводници кухињских пара могу да наруше безбедан рад уређаја који сагоревају гас или друга горива (укључујући и оне који се налазе у другим просторима) услед повратног тока гасова сагоревања. Ови гасови могу проузроковати тровање угљен-моноксидом. После уградње аспиратора или било ког другог система за извлачење дима за кување, побрините се да гасне уређаје тестира надлежна особа како би се осигурало да нема

повратног протока гасова сагоревања.

Opšte informacije

Опште препоруке

- Не користите абразивне сунђере, жицу, хлороводоничну киселину и друге производе који могу да огребу или нагризу површину.
- Из безбедносних разлога, немојте чистити апарат млазом паре или чистачима високог притиска.
- Не конзумирајте остатке хране који су пали или се наталожили на површину и на функционалне или естетске елементе плоче за кување.

Употреба

- Аспиратор је пројектован искључиво за уклањање кухињских испарења у домаћинству.
- Никад не користите уређај за било шта осим за оно за шта је намењен.
- Фритезе се морају непрекидно надгледати за време употребе: прегрејано уље се може запалити.
- Не користите уређај помоћу спољног тајмера или засебног система за даљинско управљање.
- Уређај не сме да се поставља иза украсних врата да се не би прегрејао.
- Не пењите се на уређај јер може да се оштети.
- Не стављајте вреле шерпе и тигање на оквир јер могу да се оштете силиконске заптивке.
- Не сеците и не припремајте намирнице на површини уређаја и не испуштајте тврде предмете на њега. Не вуците посуде и тањире преко површине уређаја.

Захтеви намештаја

Монтажа

- Уређај је пројектован тако да се поставља на плочу кухињског елемента ширине од 600 мм или више.
- Ако се уређај монтира на запаљиве материјале, морају строго да се поштују

смернице и прописи за нисконапонске уређаје и противпожарну заштиту.

- За уграђене јединице, делови (пластични материјали и фурнирано дрво) морају се монтирати лепковима отпорним на топлоту (мин. 85 °Ц): употреба неодговарајућих материјала и лепкова може проузроковати деформације и одвајање.
- Кухињски елемент мора имати довољно простора за електричне прикључке уређаја. Висећи елементи изнад уређаја морају да се поставе на удаљености довољној за неометано коришћење.
- Употреба украсних дрвених лајсни око радне површине иза уређаја дозвољена је ако се поштује минимална удаљеност назначена на шемама за инсталацију.
- Положај и димензије отвора за уграђивање уређаја приказани су на следећој слици. Наведене димензије важе само ако се поштује растојање од 35 мм између руба радне плоче и предњег дела ормана.
- Минимално растојање између уграђеног уређаја и горњег ормана је 500 мм.

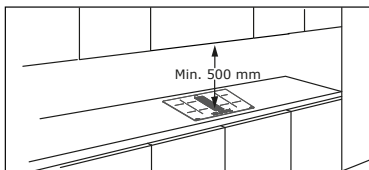
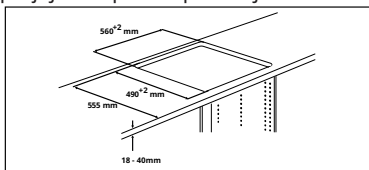

- Да бисте спречили продор течности између ивице плоче за кување и радне површине, пре постављања ставите лепак дуж читаве спољне ивице плоче.

Погледајте упутство за склапање.

Електрични прикључак

- Све електричне везе мора да изведе овлашћени инсталатер.
- Обратите пажњу на шему повезивања (која се налази на доњој страни производа).
- Овај уређај има везу типа "Y" и потребан је кабл за напајање H05VV-F. Кабл захтева обавезне завршне терминале. Према ИЕЦ стандарду, употреба за једнофазно повезивање: 3 x 4 mm² кабл за напајање, за двофазни прикључак: 4 x 2,5 mm² кабл за напајање и за везу у Холандији: 5 x 2,5 mm² кабл за напајање. Спољни пречник кабла за напајање: мин 8 mm - макс 12 mm. Молимо вас да поштујете посебне националне прописе.
- Прикључним контактима може да се приступи скидањем поклопца разводне кутије.
- Проверите да ли својства електричне мреже (напон, максимална снага и јачина струје) одговарају карактеристикама уређаја.
- Прикључите уређај као на слици (према важећим релевантним националним стандардима за напон напајања).
- Не заварујте каблове!

Електрични прикључак



УПОЗОРЕЊЕ: Све електричне везе мора да изведе овлашћени инсталатер.

- Пре повезивања проверите да ли називни напон уређаја назначен на плочици са подацима одговара напону мрежног напајања. Натписна плочица је причвршћена на доњој страни плоче за кување.
- Обратите пажњу на шему повезивања (која се налази на доњој страни плоче за кување).
- Користите само оригиналне компоненте које испоручује сервис резервних делова.

- Уређај није опремљен мрежним каблом. Купите одговарајући кабл код специјализованих продаваца.
- Ако су оштећени, замените каблове за напајање са оригиналним резервним кабловима. Обратите се кол-центру ваше ИКЕА продавнице.



Пажња! Не заварујте каблове!

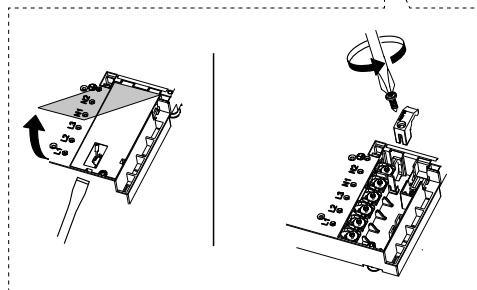
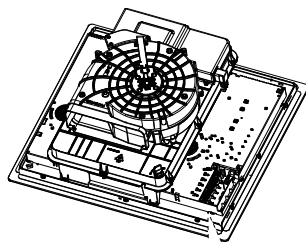
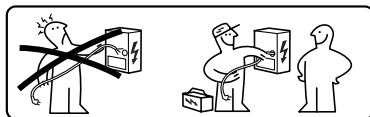

Дијаграм повезивања на страни производа

Уметните краткоспојнике између вијака као што је приказано

220V - 240V 1N ~

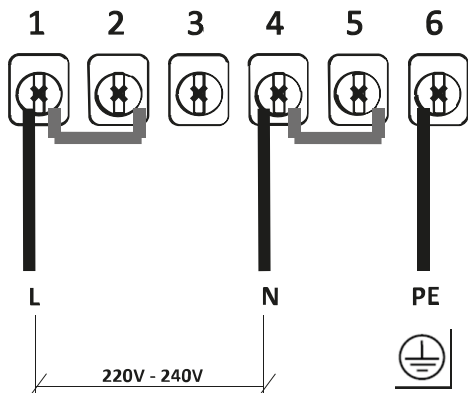

Л	Црна или браон
Н	Плава
⊕	Жуто / Зелена

380V - 415V 2N ~

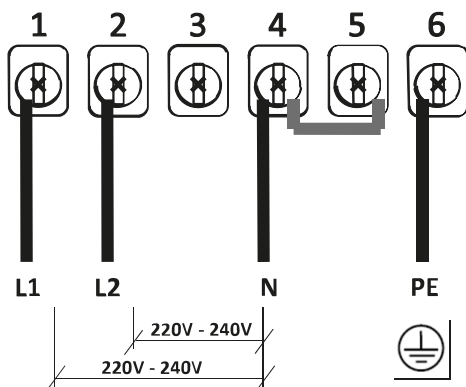

Л1	Браон
Л2	Црна
Н	Плава
⊕	Жуто / Зелена

NL 220V - 240V 2N ~

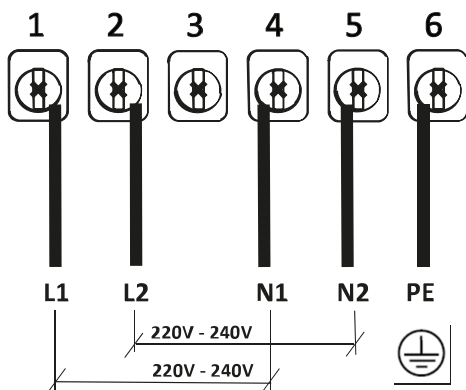

Л1	Браон
Л2	Црна
Н1	Плава
Н2	Плава
⊕	Жуто / Зелена

Дијаграм повезивања на страни куће

220V-240V 1N ~

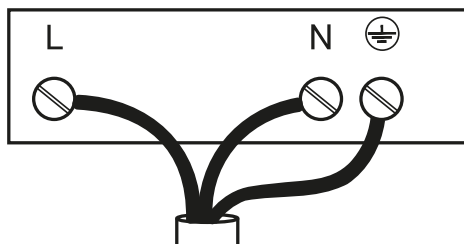

L	Црна или браон
N	Плава
⊕	Жуто / Зелена

380V - 415V 2N ~

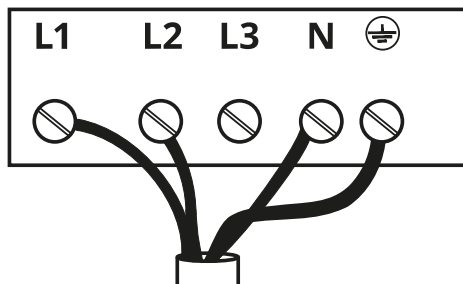

L1	Браон
L2	Црна
N	Плава
⊕	Жуто / Зелена

220V - 240V 2N ~ **NL**

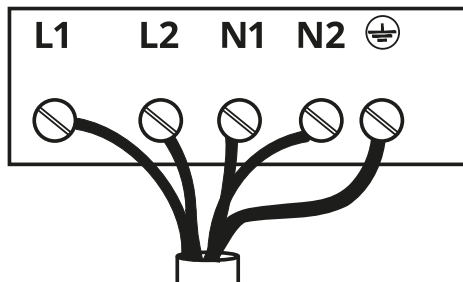

L1	Браон
L2	Црна
N1	Плава
N2	Плава
⊕	Жуто / Зелена

Чишћење и одржавање

- Искључите или одспојите апарат из напајања пре било каквог одржавања.

Филтер са активним угљем

- Филтер са активним угљем (погледајте упутство за склапање) може да се регенерише. Филтер са активним угљем може да се регенерише свака 3-4 месеца (или чешће ако се аспиратор користи интензивно), до највише 8 циклуса регенерације (у случају наручивања новог филтера, обратите се сервису за продају (видети табелу на крају приручника).

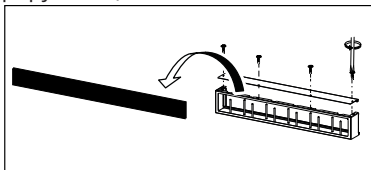

Поступак регенерације

- Перите у машини за прање посуђа на температури до 70°C или ручно у топлој води не користећи абразивне сунђере (не користите детерџенте!).
- Сушити у пећници 2 сата на температури до 70 °C (препоручује се да пажљиво прочитате кориснички приручник и упутство за склапање пећнице).

Решетка од ливеног гвожђа

- Не перите у машини за судове. Очистите решетку топлом водом и неутралним сапуном, без употребе абразивних сунђера (не користите детерџенте!).

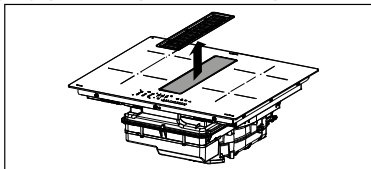

Филтер за маст

- Очистите или замените филтере у назначеним временским интервалима како би аспиратор остао у добром стању и избегао се потенцијални ризик од пожара због прекомерног накупљања масти.

- Филтери за маст морају се чистити свака 2 месеца рада или чешће у случају врло интензивне употребе и могу се прати у машини за прање посуђа.

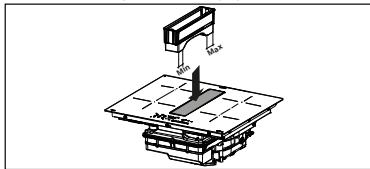

Горња преливна посуда део је филтера за маст и мора се проверити после сваког кувања или кад год се течност проспе по плочи за кување. Оперите врућом водом и уклоните остатке хране како бисте спречили стварање мириса и каменца.

Посуда за сакупљање воде

При уобичајеној употреби, препоручује се провера и прање посуде за сакупљање воде у интервалима од две недеље.

Уклоните фиоку пре редовних провера на посуду за сакупљање воде, посебно у случају великих просипања течности.

Притисните славину нагоре и одвртите је да бисте испразнили посуду. Вентил је заменљив, може се купити као резервни део.

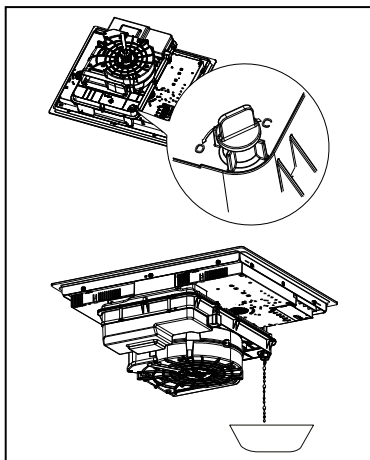

Чишћење уређаја

- Чистите уређај после сваке употребе да бисте спречили загоревање заостале хране. Много је теже уклонити скорене и загореле нечистоће.
- За свакодневне нечистоће користите меку крпу или сунђер и погодан детерџент. Користите детерџенте које препоручује произвођач. Препоручује се употреба заштитних детерџената.
- Скорене нечистоће, нпр. загорело просуто млеко, уклоните стругачем за стаклокерамичке површине док је плоча за кување још увек топла. Користите стругаче које препоручује произвођач.
- Храну која садржи шећер, нпр. пекмез проливен током кувања, уклоните стругачем за стаклокерамичке површине док је плоча за кување још увек топла. Ако то не учините, наслаге могу оштетити стаклокерамичку површину.
- Истопљену пластику уклоните стругачем за стаклокерамичке површине док је плоча за кување још увек топла. Ако то не учините, наслаге могу оштетити стаклокерамичку површину.
- Каменац уклоните малом количином раствора за скидање каменца, нпр. сирћетом или лимуновим соком, након што се плоча за кување охлади. Затим пребришите влажном крпом.

Опис производа

1	Појединачна зона за кување (220x197 мм) 2100 W, са функцијом појачавања (Booster) 3000 W
2	Појединачна зона за кување (220x197 мм) 2100 W, са функцијом појачавања (Booster) 3000 W
3	Појединачна зона за кување (145 мм) 1400 W, са функцијом појачавања (Booster) 1850 W
4	Појединачна зона за кување (200 мм) 2300 W, са функцијом појачавања (Booster) 3000 W
5	Контролна табла
6	Извлакач
1 + 2	Комбинована зона за кување

Индикатори

Детекција посуда

Свака грејна зона има систем за детекцију присуства посуде. Систем за детекцију посуда препознаје посуде са дном које може да се намагнетише, погодне за употребу са индукционим штедњацима. Ако се за време рада уклони посуда или се користи неодговарајућа посуда, на екрану се појављује симбол **U**.

Ако на грејној зони нема посуде током периода детекције посуде од 10 секунди:

- Грејна зона се аутоматски искључује након 10 секунди.
- Приказ за сваку грејну зону приказиваће **U**.

Индикатор заостале топлоте

Ако је зона за кување искључена, али је и даље врућа, на плочи остаје укључено слово **H** које указује на опасност од опекотина.

Контролна табла

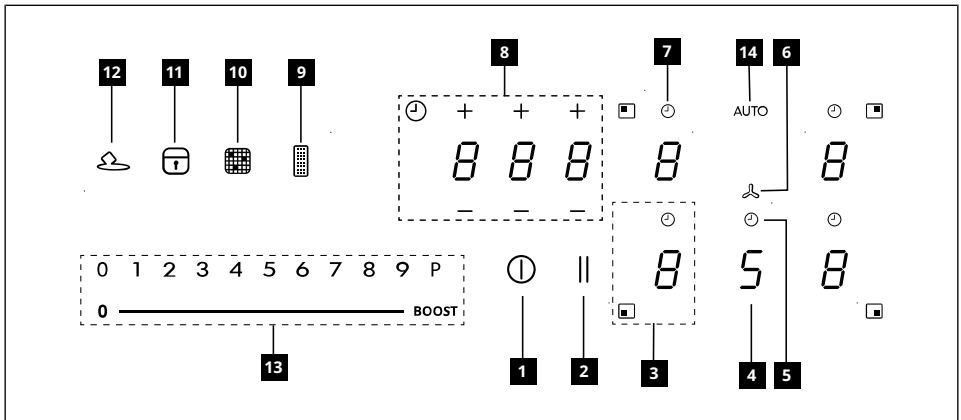

1	Укључено/Искључено
2	Функцијски тастер Пауза
3	Индикатор нивоа снаге зоне за кување
4	Индикатор нивоа снаге аспиратора
5	Контрола тајмера аспиратора
6	Симбол подручја за контролу аспиратора
7	Контрола тајмера зоне за кување
8	Подручје управљања тајмером
9	Индикатор засићености филтера за маст
10	Индикатор засићености филтера са активним угљем
11	Функцијски тастер Блокирање
12	Функцијски тастер Одмрзавање
13	Клизна тастатура
14	Тастер за аутоматску функцију

Зоне за кување могу се активирати притиском на референтну ознаку **8**. Ознака светли интензивније да би потврдила операцију.

Када се шерпа постави на једну од 4 зоне за кување, плоча за кување аутоматски препознаје њено присуство и осветљава одговарајућу цифру да би је активирала.

Ако на површини за кување нема лонаца или других предмета, цифре се не виде.

На контролној табли функције које се могу изабрати су увек оне које су видљиве и које су осветљене малим интензитетом. Изаберите функције додиривањем одговарајућег симбола.

Укључивање уређаја

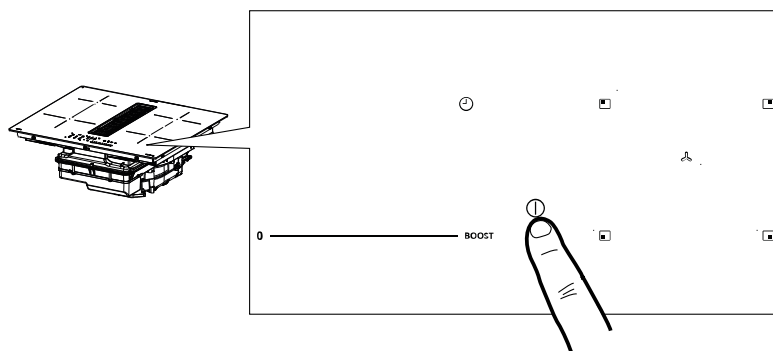

Притисните дугме напајања на 2 секунде да бисте укључили плочу за кување и активирали њезине функције.

Сада је плоча за кување укључена, али су све грејне зоне и аспиратор искључени. Ако се не користи, плоча за кување ће се аутоматски искључити након 20 минута.

Упозорење: Из сигурносних разлога увек је могуће искључити плочу помоћу дугмета за укључивање/искључивање.

Упозорење: Функције које могу да се одаберу биће увек оне које су осветљене/видљиве на контролној табли и биће увек једине које могу да се активирају.

Команде за грејне зоне, аспиратор и тајмер могу да се укључе притискањем одговарајућег броја.

Број почиње јаче да светли и тиме потврђује рад.

Упозорења за инсталатера: Проверите и евентуално промените подешавање снаге плоче за кување. Погледајте параграф "**Ограничење снаге**".

Плоча је творнички постављена за апсорпцију од **7,4 Kw**.

Ограничење снаге

Приликом првог повезивања уређаја на кућну мрежу, инсталатер мора подесити снагу зона за кување на основу стварног капацитета кућног електричног система.

Ако то није потребно, плочу за кување можете директно укључити помоћу ① или следите поступак описан у наставку за приступ менију.

Пре спровођења поступка, препоручује се да прочитате читав пасус.

Спојите плочу за кување на кућну мрежу.

1. Све цифре се пале на неколико секунди, а затим се искључују и остаје само **II** која трепери.
2. Притисните и држите **II**, цифре зоне за кување показују .
3. Док држите притиснуто **II**, почните да притискате цифре зона у смеру супротном од смера казаљке на сату.

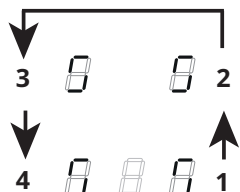

Лева задња цифра означава  и то је број који означава тип менија. Лева предња цифра означава број који зависи од параметара назначених у избору.

Изаберите цифру помоћу  и притисните „8“ на траци напајања.

Изаберите леву предњу цифру и изаберите тачно подешавање.



Потражите спецификације у доњој табели:

Вредност на траци напајања	KW	Напомена
0	7,4	Стандардно почетно подешавање
1	6	
2	5	
3	4	
4	3,5	
5	3	
6	2,5	

Када је унета тачна вредност, потврдите додиром и држањем ①.

Функције плоче за кување

<p>Уређај за заштиту деце</p>	<p>Ова функција спречава случајно укључивање уређаја. Не може се користити за време поступка кувања.</p>
	<p>За активирање: уклоните све лонце са уређаја, искључите уређај. Укључите уређаја и у року од 3 секунде притисните и држите једну од 5 цифара 3 секунде. Отпустите и полако клизните дуж траке за напајање од 0 до БООСТ. На свих 5 цифара појавиће се „Л“.</p>
	<p>За деактивирање: укључите уређај, притисните и држите једну од 5 цифара 3 секунде. Отпустите и полако клизните дуж траке за напајање од БООСТ до 0. 5 цифара ће засветлити означавајући ниво снаге "0".</p>
<p>Блокирање</p>	<p>За време употребе могуће је закључати функције плоче за кување, на пример због чишћења. Функција остаје активна чак и ако се плоча за кување искључи и поново укључи. У случају нестанка струје, функција се деактивира.</p>
	<p>За активирање: притисните и држите 1 секунду.</p>
	<p>За деактивирање: притисните .</p>
<p>Боост функција</p>	<p>Свака зона за кување може се подесити на додатни ниво снаге до 5 минута.</p>
	<p>За активирање: одаберите једну од 4 зоне за кување и одаберите вредност „П“ на траци напајања. Одговарајућа цифра показује Р.</p>
	<p>За деактивирање: одаберите једну од осталих могућих вредности на траци напајања.</p>
<p>Тајмер зона за кување</p>	<p>Тајмер вам омогућава да на крају подешеног времена искључите одређену зону за кување. Зоне за кување могу се програмирати појединачно, јер свака има свој тајмер.</p>
	<p>За активирање: Док је зона за кување у функцији, притисните да бисте приступили командама за управљање тајмером за ту зону.</p>
	<p>Три цифре показују „0 0 0“. Притисните „+“ или „-“ да бисте поставили одбројавање тајмера.</p>
	<p style="text-align: center;"> Сати - десетине - минуте </p>
	<p>Не додирујте ништа 10 секунди да бисте потврдили подешено време. На крају одбројавања, цифре се ресетују и емитује се звучни сигнал. Функција се може зауставити притиском на било који тастер. Ако је тајмер активан за неколико зона за кување, 3 цифре ће увек означавати најближи тајмер када време истекне.</p>
<p>За деактивирање: док је зона за кување у функцији, притисните да бисте приступили командама за управљање тајмером за ту зону. Поставите три цифре на „0 0 0“ уз помоћ „+“ или „-“ или притисните тастер за укључивање/искључивање.</p>	

Тајмер (генерички)	Тајмер са алармом за општу употребу.	
	За активирање: укључите плочу за кување, проверавајући да нема шерпи или активних зона за кување. Три цифре за команде тајмера означавају „- -“. Притисните цифру да бисте приступили менију тајмера и приказали „0 0 0“. Притисните „+“ или „-“ да бисте поставили одбројавање тајмера.	
	 Сати - десетине - минуте	
Функција Одмрзавање	Не додирујте ништа 10 секунди да бисте потврдили подешено време. На крају одбројавања, цифре се ресетују и емитује се звучни сигнал. Функција се може зауставити притиском на било који тастер. Поновите описане операције да бисте променили вредност одбројавања.	
	За деактивирање: укључите плочу за кување, проверавајући да нема шерпи или активних зона за кување. Притисните цифру за приступ менију тајмера и користите „+“ и „-“ да подесите екран на „0 0 0“ „-“ или притисните тастер за укључивање/искључивање.	
	За активирање: изаберите зону у којој ћете применити функцију и притисните  . За деактивирање: изаберите зону у којој се функција тренутно примењује и одаберите други ниво снаге или притисните  .	
Функција Грејање	Ова функција се користи за загревање шерпе на максималну снагу пре него што наставите да кувате на одабраном нивоу. Временски интервал у коме се зона за кување одржава на максималној снази зависи од крајњег подешеног нивоа кувања. Погледајте табелу:	
	Ниво снаге	Тајмер (секунде)
	1	48
	2	144
	3	230
	4	312
	5	408
	6	120
	7	168
	8	216
	9	Није доступно
	П	Није доступно
Функција Пауза	Да бисте је активирали, са шерпом на плочи за кување и одабраном зоном за кување притисните и држите 3 секунде вредност (од 1 до 8) изабрану на траци за напајање. На дисплеју одговарајуће зоне за кување приказано је „А“. Могуће је повећати ниво кувања, али са смањивањем нивоа функција се деактивира. Такође се може деактивирати додиром и држањем 3 секунде тастера дотичне зоне за кување.	
	Ова функција вам омогућава да паузирате/поново покренете било коју активну функцију на плочи, смањујући расположиву снагу у зони кувања и ресетујући све функције. Ако се функција Пауза не деактивира у року од 10 минута, плоча се аутоматски искључује.	
	За активирање: Са шерпом на плочи за кување и одабраном зоном за кување, притисните и држите дугме функције Пауза II најмање 1 секунду. Сви дисплеји показују II . За деактивирање: притисните и држите 1 секунду II док не почне да трепће. Притисните било који други тастер у року од 10 секунди. Функција је деактивирана, а плоча за кување наставља са претходним подешавањима.	

Функција Оповиза	Ова функција се користи за опозив поставки рада плоче за кување у случају ненамерног искључивања или изненадног прекида напајања.
	Када се плоча искључи, ако је у року од 6 секунди укључите додиром на Ⓞ , дугме II трепће 6 секунди. Притисните дугме II да бисте повратили претходно постављене функције. За потврду операције чује се звучни сигнал.
Комбиновани режим (функција премошћавања)	Ова функција вам омогућава да повежете 2 зоне за кување да бисте их користили и контролисали као једну и већу зону за кување. Ово нуди могућност употребе лонаца са широм основом. Зоне за кување које се могу одабрати за ову функцију су искључиво оне са леве стране.
	За активирање/деактивирање: истовремено притисните леву или десну цифру зоне за кување да бисте изабрали 2 зоне које ће се премостити, све док се не појави цифра II да означи да је функција активирана. Друга цифра се користи за подешавање нивоа снаге.
Функција АУТО "А"	Стандардно подешавање при укључивању плоче за кување/аспиратора је да се аспиратор укључује у аутоматском режиму са јако осветљеним ЛЕД "А". Аспиратор се укључује ако је снага грејних зона већа од 1. Искључује се притискањем ЛЕД "А" која ради потврде мења осветљења са јарког на пригушено. Може се деактивирати и притискањем вредности веће од 1 на скали снаге, што се потврђује променом осветљења ЛЕД "А" са јаког на пригушено. Поновно се активира притискањем ЛЕД "А" која почиње јако да светли.

Таблица кувања

Ниво снаге	Начин кувања	Примена
1	Топљење, лагано загревање	Маслац, чоколада, желатин, сосеви
2	Топљење, лагано загревање	Маслац, чоколада, желатин, сосеви
3	Доведите на температуру	Пиринач
4	Продужено кување, згушњавање, динстање	Поврће, кромпир, сосеви, воће, риба
5	Продужено кување, згушњавање, динстање	Поврће, кромпир, сосеви, воће, риба
6	Дуже кување, динстање	Тестенине, супе, динстано месо
7	Лагано пржење	Кромпир рости (палачинке), омлет, похована и пржена храна, кобасица
8	Пржење, дубоко пржење	Месо, помфрит
9	Брзо пржење на високој температури	Одресци
II	Брзо загревање	Кључање воде

Функције аспиратора

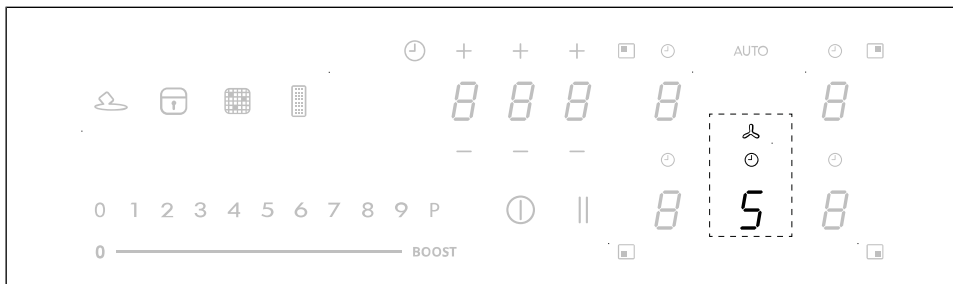

Команде за грејне зоне, аспиратор и тајмер могу да се укључе притискањем одговарајућег броја.

" 9 "	Притисните „9“ на траци за напајање да бисте подесили ИНТЕНЗИВНУ брзину 1. Ово подешавање је ограничено на 10 минута. По истеку тог времена уређај се аутоматски враћа на раније подешену брзину. Искључује се бирањем неке друге брзине.
" П "	Двапут притисните „9“ на скали снаге да бисте подесили ИНТЕНЗИВНУ брзину 2. Ово подешавање је ограничено на 5 минута. По истеку тог времена уређај се аутоматски враћа на раније подешену брзину. Искључује се бирањем неке друге брзине.
Функција Одлагање	Ова функција је доступна само ако је искључен аутоматски режим рада. Аутоматски режим се деактивира притиском на „А“. Притисните број за аспиратор и подесите брзину на скали снаге. Притисните број за управљање тајмером, који са „ЦП“ прелази на одбројавање. Оно је унапред подешено на 15 минута.
⌚	Симбол тајмера Након бирања броја за аспиратор, притисните број за управљање тајмером да бисте подесили одбројавање.
🧴	Симбол одржавања филтера за маст Сигнал за чишћење филтера масти приказује се са ЛЕД лампицом и увек је омогућен.
🧼	Симбол одржавања филтера са активним угљем Аспиратор је стандардно подешен у режим издувавања. Кад потрошачи нису укључени, притисните број за аспиратор да бисте омогућили аспиратор. Затим притисните и подесите вредност на било којој зони кувања. Поново притисните цифру команди аспиратора на 5 секунди да бисте: Активирали филтер са активним угљем: Симбол филтера са активним угљем (за мирисе) укључује се на 1 секунду. Деактивирали филтер са активним угљем: Симбол филтера са активним угљем (за мирисе) трепне двапут. Након активирања укључује се икона која показује да морају да се обаве радови на одржавању филтера са активним угљем (за мирисе) . Ресетовање и реактивирање филтера са активним угљем Након радова на одржавању филтера: притисните и држите 5 секунди. - ЛЕД лампица филтера за маст ће се искључити и поново ће почети одбројавање. притисните и држите 5 секунди. - ЛЕД лампица филтера са активним угљем ће се искључити и поново ће почети одбројавање.

Прилагођавање корисничког менија

Пре спровођења поступка, препоручује се да прочитате читав пасус.

- Притисните **Ⓞ**.
- Притисните поново **Ⓞ** и држите 3 секунде.
- Тастер **↵** почиње да трепће.
- Притисните и држите **↵**: цифре зоне за кување показују **U**.
- Док држите **↵**, почните да притискате цифру зоне за кување, настављајући у смеру казаљке на сату почев од оне напред лево.

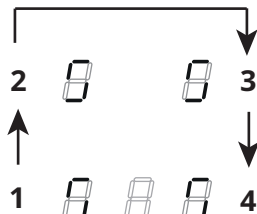

Лева задња цифра означава наизменично **U** и један број од 2 до 7 који означава код менија.

Лева предња цифра означава број који зависи од параметара назначених у избору.

- Притисните леву задњу цифру.
- Изаберите број на траци за напајање да бисте приступили коду менија.
- Притисните леву предњу цифру.
- Изаберите број на траци за напајање да бисте изабрали једну вредност.

Потражите спецификације у доњој табели:

Код менија	Опис	Вредност
U2	Мени за управљање јачином звука дугмета.	0 - Звук искључен 1 - Мин. 3 - Макс.
U3	Мени за управљање јачином звука тајмера.	0 - Звук искључен 1 - Мин. 3 - Макс.
U4	Мени за управљање јачином осветљења екрана.	0 - Макс. 9 - Мин.
U5	Мени за управљање анимацијом одбројавања.	0 - Анимација деактивирана 1 - Анимација активирана
U6	Мени функције препознавања присуства шерпе.	0 - Није активна 1 - Активна
U7	Мени за управљање крајем одбројавања.	0 - Непрекидно трептање и искључивање 1 - Десет трептаја и искључивање 2 - Један трептај и искључивање

- Након што је унета тачна вредност, потврдите додиром и држањем **Ⓞ** 2 секунде.
- Да бисте изашли из менија без чувања, притисните **↵**.

Ако се ништа не предузме, кориснички мени ће се затворити после 1 минута.

Водич за употребу лонаца

Које лонце треба користити

Користите само лонце са феромагнетним дном погодне за употребу на индукционим плочама:

- ливено гвозђе
- емајлирани челик
- угљени челик
- нерђајући челик (чак и не у потпуности)
- алуминијум са феромагнетним премазом или дно са феромагнетном плочом

Да бисте утврдили прикладност лонца, проверите да ли је присутан симбол  (обично утиснут на дну). Такође можете поставити магнет близу дна шерпе. Ако остане причвршћен, то значи да се посуда може употребљавати на индукционој плочи.

Да бисте осигурали оптималну ефикасност, увек користите посуде са равним дном које могу равномерно расподелити топлоту. Дно које није савршено равно може утицати на проводљивост снаге и топлоте.

Како се користе лонци

Минимални пречник лонца/шерпе за различите зоне кувања.

Да би се осигурало да плоча за кување правилно функционише, шерпа мора покривати једну или више референтних тачака назначених на површини плоче за кување и мора бити одговарајућег минималног пречника.

Увек користите зону за кување која најбоље одговара пречнику дна шерпе.

Зоне кувања	Пречник дна шерпе	
	мин. Ø (препоручено)	макс. Ø (препоручено)
Комбинована лева	190 мм	230 мм
Појединачна лева	110 мм	190 мм
Појединачна предња десна	110 мм	200 мм
Појединачна задња десна	110 мм	145 мм

Празни лонци/шерпе или са танким дном

Не употребљавајте празне лонце/шерпе или оне са танким дном на плочи за кување, јер вам то неће омогућити контролу температуре или аутоматско искључивање зоне за кување ако је температура превисока, уз ризик од оштећења површине лонца или плоче.

Ако се то догоди, не додирујте ништа и сачекајте да се све компоненте охладе.

Ако се појави порука о грешци, погледајте одељак „Решавање проблема“.

Нормални звуци рада плоче за кување

Технологија индукције заснива се на стварању електромагнетних поља. Та електромагнетна поља стварају топлоту на самом дну посуде. Шерпе и тигањи могу да производе различите звуке или вибрације, зависно од њихове конструкције.

Те врсте звукова могу да се опишу као:

Тихо зујање (као звук трансформатора)

Ова врста звука настаје при кувању на слабој ватри и зависи од количине енергије пренете из плоче за кување на посуду. Звук ће престати или се смањити кад се смањи снага грејања.

Тихи звиждук

Ова врста звука настаје кад је шерпа или тигањ празан и престаје чим се сипа вода или храна.

Пуцкетање

Ова врста звука настаје код посуда сачињених од слојева различитих материјала, услед вибрирања спојних површина тих материјала. Овај звук долази из посуда и зависи од количине хране и начина припреме.

Гласан звиждук

Ова врста звука настаје код посуда сачињених од слојева различитих материјала, кад се користе на најачој ватри и на две грејне зоне. Звук ће престати или се смањити кад се смањи снага грејања

Бука вентилатора

Да би електронски систем радио како треба, температура плоче за кување мора да се регулише. Да би се то постигло, плоча за кување има вентилатор који се укључује да би смањιο и регулисао температуру електронског система. Вентилатор може наставити да ради неко време након искључивања уређаја ако је температура плоче за кување и даље превисока.

Ритмични звуци попут откуцаја сата

Ова врста звука настаје само онда кад раде бар три грејне зоне и престаје или се смањује кад се нека од њих искључи.

Описани звуци су нормална појава код индукције и не треба их сматрати кваром.

Функција управљања снагом

Овај производ има електронски управљању функцију управљања снагом.

Ова функција контролише испоруку максималне снаге од 3700 W између комбинованих зона за кување (лева и десна страна), оптимизујући расподелу снаге и избегавајући ситуације преоптерећења система.

Ова функција дели максималну расположиву снагу између зона за кување које се користе у комбинованом режиму. Погледајте илустрацију. Функција смањује снагу друге зоне за кување која ради у комбинованом режиму, ако је потребно (највиши приоритет додељује се последњој команди).

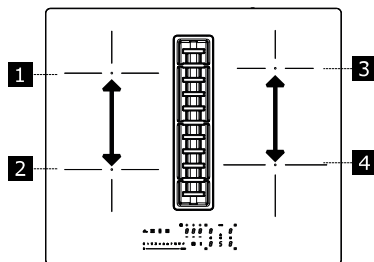

Пример:

Ако је додатни ниво снаге (боост) (П) изабран за зону 1, зона 2 за кување не може истовремено да пређе ниво снаге 9 и аутоматски ће бити ограничена.

Решавање проблема

Код грешке	Опис	Могућ узрок	Решење
„Звучни сигнал по укључивању. Није приказан код грешке“	Команда аспиратора не ради.	LIN кабл је оштећен или лоше спојен са штампаном плочом аспиратора	Проверите везу. Ако се грешка и даље јавља, контактирајте корисничку службу.
ER03	Плоча се искључује после 10 секунди.	Откривено је континуирано активирање тастера. Вода или шерпа на контролној табли.	Уклоните воду или лонац са стаклокерамичке површине и са контролне табле.
ER21	Плоча се искључује.	Унутрашња температура електронских компоненти је превисока.	Пустите да се плоча за кување охлади. Проверите да ли плоча за кување има довољно вентилације. Ако се грешка и даље јавља, обратите се служби за продају.
E2	Одговарајућа зона за кување се искључује.	Празна или неодговарајућа шерпа. Превисока температура шерпе или стаклокерамичке површине. Превисока температура електронских компонента.	Пустите да се плоча за кување охлади. Користите одговарајући лонац. Не загревајте празне посуде.
E3	Одговарајућа зона за кување се искључује.	Неодговарајућа шерпа. Лонац губи своја магнетна својства и може проузроковати оштећење индукционе плоче.	Користите одговарајући лонац. Грешка се аутоматски уклања након 8 с и зона за кување се може поново користити. У случају даљих грешака, лонац мора бити замењен. Ако се грешка и даље јавља, обратите се служби за продају.
E6	Зона за кување се не укључује.	Напон и/или фреквенција напајања ван интервала.	Проверите мрежни напон и/или фреквенцију. Ако је потребно, обратите се служби за продају.
E8	Зоне за кување се искључују.	Квар вентилатора. Вентилатор блокиран прашином или нитима.	Очистите вентилатор и уклоните све стране предмете. Ако се грешка и даље јавља, обратите се служби за продају.
E4 / E5 / E7 / E9 / ER20 / ER22 / ER31 / ER36 / ER42 / ER47 / EA / EH	Искључите плочу за кување из напајања. Сачекајте неколико секунди, а затим поново спојите плочу за напајање. Ако се проблем настави, обратите се сервисном центру и наведите код грешке који ће се појавити на екрану.		
	Вентилатор не ради	Кабл вентилатора је искључен	Повезите кабл
	Аспиратор не ради	Кабл за напајање аспиратора је искључен	Поново прикључите кабл за напајање аспиратора који се налази са предње стране испод плоче за кување.

i Ако постоји проблем, покушајте да га решите следећи упутства дата у водичу за решавање проблема. Ако проблем није могуће решити, контактирајте корисничку службу. Комплетна листа добављача услуга ИКЕА приказана је на последњој страници овог упутства.

i У случају неправилне употребе уређаја или инсталације коју није извршио овлашћени инсталатер, биће потребно платити посету техничару корисничке службе или продавцу чак и за време гарантног периода.

Одржавање и поправљање

- Побрините се да одржавање електричних компонената спроводи искључиво произвођач или овлашћени сервисери.
- Побрините се да оштећене каблове замењује искључиво произвођач или овлашћени сервисери.

При обраћању сервисној служби, припремите следеће податке:

- Врста квара
- Модел уређаја (Art./Cod.)
- Серијски број (S.N.)

Те информације можете наћи на натписној плочици. Натписна плочица је причвршћена за дно уређаја.

Технички подаци**Ознака производа**

Тип: **4300**

Модел: **FÖRDELAKTIG 405.158.65**

Погледајте натписну плочицу причвршћену за дно производа.

Произвођач непрекидно ради на побољшавању производа. Због тога текст и слике у овом упутству могу бити промењене без претходне најаве.

Више информација о техничким подацима доступно је на сајту: www.ikea.com

Технички подаци аспиратора

Тип производа		ЗА УГРАЂИВАЊЕ	
	Ширина	мм	600
Димензије	Дубина	мм	520
	Висина мин/макс	мм	906
Максимални проток ваздуха* - Издув		m ³ /h	500
Максимални ниво буке* - Издув		dBA	66
Максимални проток ваздуха* - Рецикулација		m ³ /h	370
Максимални ниво буке* - Рецикулација		dBA	71
Номинална снага аспиратора		W	220
Номинална снага плоче за кување		W	7400
Максимална укупна снага		W	7620

* Maksimalna brzina (bez функције Боост).

Напон и фреквенција напајања	220-240 V, 50 Hz; 220 V, 60 Hz 2N~ 380-415 V, 50 Hz; 2N~ 380 V, 60 Hz
Тежина уређаја	14,3 Kg

☪ Овај уређај је дизајниран, произведен и стављен у промет у складу са ЕЕЗ смерницама.

Технички подаци су приказани на плочици са подацима која се налази у унутрашњости уређаја.

Енергетска ефикасност аспиратора

Подаци о производу према Уредби ЕУ бр. 66/2014	Јединица	Вредност
Ознака модела		FÖRDELAKTIG 405.158.65
Годишња потрошња	kWh/a	40,9
Фактор временског повећања		0,8
Ефикасност динамике флуида		33,1
Индекс енергетске ефикасности		44,3
Измерени проток ваздуха у тачки највеће ефикасности	m ³ /h	348
Мерени притисак ваздуха у тачки највеће ефикасности	Pa	517
Максимални проток ваздуха	m ³ /h	630
Мерена улазна електрична снага у тачки највеће ефикасности	W	133
Потрошња струје мерена у стању приправности	W	N/A
Потрошња струје мерена у искљученом стању	W	0,49
Ниво звука при максималној брзини (без интензивног подешавања)	dBA	66

Енергетска ефикасност

Подаци о производу према Уредби ЕУ бр. 66/2014	Вредност
Ознака модела	FÖRDELAKTIG 405.158.65
Тип плоче за кување	Интегрисани аспиратор
Број грејних зона	4
Технологија кувања	Индукција
Пречник леве зоне за кување (димензије)	220 x 185 мм
Пречник предње десне зоне за кување (димензије)	200 мм
Пречник задње десне зоне кувања (димензије)	145 мм
Потрошња енергије за леву зону за кување (електрично кување)	192 Wh/kg
Потрошња енергије предње десне зоне за кување (електрично кување)	185 Wh/kg
Потрошња енергије задње десне зоне за кување (електрично кување)	181 Wh/kg
Потрошња енергије по плочи (електрично кување)	186 Wh/kg

Референтни стандарди:

ЕН/ИЕЦ 61591	ЕН/ИЕЦ 60704-1
ЕН/ИЕЦ 60704-2-13	ЕН/ИЕЦ 60704-3
EN 50564	EN 60350-2

Ušteda energije

Уређај садржи функције које помажу у уштеди енергије током свакодневног кувања.

Називна плочица



Горња слика приказује плочицу са подацима уређаја.

Серијски број је специфичан за сваки производ.

Еколошки аспекти

Одлагање кућних апарата



Симбол  на производу или на амбалажи означава да се производ не сме одлагати са уобичајеним кућним отпадом. Производ се мора одлагати у центру специјализованом за рециклажу електричних и електронских компонената. Правилним одлагањем производа помажете у спречавању потенцијалних негативних последица по животну средину и здравље које би иначе могле настати непримерним одлагањем. За детаљније информације о начину рециклирања овог производа обратите се општинским властима, локалној служби за одлагање отпада или продавници у којој сте купили производ.

Уређај је усклађен са директивом 2012/19/ЕУ о смањењу употребе опасних материја у електричној и електронској опреми и о одлагању отпада.

Одлагање амбалажног материјала

Материјали са симболом  могу се рециклирати. Материјал за паковање одложите у посебне контејнере за сакупљање ради рециклирања.

Ušteda energije

Праћењем доле наведених савета свакодневно можете уштедети енергију за време кувања.

- При загревању воде користите само потребну количину.
- Ако је могуће, лонце увек покријте поклопцем.
- Пре активирања зоне за кување ставите посуду.
- Ставите мање посуде на мање зоне за кување.
- Лонце поставите директно у средину зоне за кување.
- Користите заосталу топлоту да храну држите топлим или за отопљавање.

Гаранција компаније ИКЕА

Колико важи гаранција компаније ИКЕА?

Ова гаранција важи пет (5) година од дана куповине уређаја у продавници ИКЕА. Као доказ куповине потребно је имати оригиналан рачун. Ако се под гаранцијом обави неко сервисирање, то неће продужити гарантни период уређаја.

Ко пружа помоћ?

Сервисер ИКЕА пружаће услуге у сопственој режији или путем овлашћене мреже сервисних партнера.

Шта покрива гаранција?

Гаранција покрива кварове уређаја настале услед грешака у материјалу и изради од дана куповине у продавници ИКЕА. Ова гаранција важи само за употребу у домаћинству. Изузеци су наведени у питању „Шта није покривено овом гаранцијом?“ Током периода важења гаранције, трошкове поправке (резервни делови, рад и путовања техничког особља) сносиће служба за помоћ, под условом да приступ уређају за поправку не укључује посебне трошкове. Под тим условима важе смернице ЕУ (бр. 99/44/ЕС) и одговарајући локални прописи. Замењени делови постају власништво компаније ИКЕА.

Како ће ИКЕА отклонити проблем?

Пружатељ услуга којег је овластила испитаће производ и по сопственом нахођењу одлучити да ли је покривен гаранцијом. У потврдном случају, ИКЕА пружатељ услуга или његов овлаштени сервисни партнер ће, путем својих сервисних центара, према властитом нахођењу или поправити неисправан производ или га замијенити производом исте или једнаке вриједности.

Шта није покривено овом гаранцијом?

- Нормално хабање.
- Оштећења настала намерно или услед немара, оштећења настала услед

непоштовања упутства за употребу, неправилне инсталације или прикључења на погрешан напон, оштећења изазваних хемијским или електрохемијским реакцијама, рђе, корозије или оштећења воде, укључујући и неограничавајућа оштећења присуством прекомерног кречњака у водоводним цевима и оштећењима изазваним атмосферским и природним догађајима.

- Потрошни материјал у који спадају батерије и сијалице.
- Декоративни и нефункционални делови који не утичу на уобичајену употребу уређаја, укључујући огреботине и варијације боја.
- Случајно оштећење проузроковано страним супстанцама или телима и чишћењем или ослобађањем филтера, одводних система или фиока за детерџент.
- Оштећења следећих делова: стаклокерамичке плоче, прибор, корпе за посуђе и есцајг, напојне и испусне цеви, заптивке, лампе и абажури, решетке, дугмад, кућишта и делови кућишта, осим ако се може доказати да је такво оштећење настало због производних недостатака.
- Случајеви када током посете техничара не буде утврђена никаква грешка.
- Оправке које нису обавили наши овлашћени сервисери и/или овлашћени сервисни партнери или ако су коришћени неоригинални делови.
- Оправке услед монтаже која је неисправна или није у складу са спецификацијом.
- Употреба апарата у окружењу које није домаћинство, на пример за професионалну употребу.
- Штета услед транспорта. Ако купац превезе производ на своју кућну или неку другу адресу, ИКЕА не одговара ни за каква оштећења која могу настати при транспорту. Међутим, ако ИКЕА испоручује производ на одредишну

адресу купца, тада ће оштећење производа настало током те испоруке бити покривено овом гаранцијом.

- Почетни трошкови инсталације уређаја ИКЕА. Међутим, ако добављач услуга које је именовала ИКЕА или њезин овлашћени сервисни партнер поправи или замени опрему у оквиру гаранције, добављач или овлашћени сервисни партнер мора такође предвидети поновну инсталацију поправљене опреме или уградњу заменске опреме, где је то потребно.

Ово ограничење не важи за беспрекоран рад који квалификовани специјалиста обави уз коришћење наших оригиналних делова ради адаптирања уређаја према техничким безбедносним спецификацијама неке друге земље ЕУ.

Важење локалних закона

Гаранција компаније ИКЕА вам даје одређена права која покривају или надилазе локалне правне захтеве. Међутим, ови услови ни на који начин не ограничавају права потрошача дефинисана локалним прописима. Међутим, ови услови ни на који начин не ограничавају права потрошача описана у локалном законодавству.

Подручје важења

За уређаје купљене у једној земљи ЕУ и пренете у неку другу земљу ЕУ сервис ће бити пружен под окриљем гарантних услова нормалних за ту другу земљу. Обавеза пружања услуге под условима гаранције постоји само ако је уређај усклађен и инсталиран у складу са:

- техничким спецификацијама државе у којој се захтева примена гаранције;
- безбедносним информацијама садржаним у корисничком приручнику.

Корисничка служба посвећена ИКЕА кућним апаратима:

Не устручавајте се контактирати корисничку службу ИКЕА за:

1. тражење помоћи у гарантном року;

2. тражење информација о уградњи ИКЕА уређаја у одређене ИКЕА кухињске елементе. Служба неће пружати појашњења која се односе на:

- целокупну монтажу кухиња ИКЕА;
- прикључке за струју (ако се уређај испоручује без утикача и кабла), прикључке за воду и плин јер њих треба да обави овлашћени сервисер.

3. тражење разјашњења садржаја корисничког упутства и спецификација уређаја ИКЕА.

Да бисмо могли да вам помогнемо на најбољи начин, пре него што нас контактирате пажљиво прочитајте одељке Упутство за склапање и/или Упутство за коришћење у овој књижици.

Како да дођете до нас ако вам затреба сервис



Погледајте на задњој страни овог приручника комплетну листу ИКЕА овлашћених контаката и њихове националне телефонске бројеве.

Важно! Да бисмо вам пружили бржу услугу, препоручујемо да користите одговарајуће телефонске бројеве наведене на крају овог приручника. Да бисте затражили помоћ, увек се наведите одређене шифре уређаја који се налазе у овом упутству. Пре позивања при руци треба да имате ИКЕА број артикла (8-цифрени код) уређаја за који тражите нашу помоћ.

Важно! САЧУВАЈТЕ РАЧУН!

То је доказ о куповини који морате имати да би гаранција важила. Имајте на уму да

се на рачуну налазе ИКЕА бројеви артикла и бројеви (8-цифрени код) за сваки купљени уређај.

Да ли вам је потребна додатна помоћ?

За сва додатна питања која се не односе на постпродајне услуге ваших уређаја.

Молимо контактирајте наш најближи ИКЕА позивни центар. Препоручујемо да пре позивања пажљиво прочитате документацију уређаја.

Saturs

Informācija par drošību	90	Lietotāja izvēlnes pielāgošana	109
Vispārējā informācija	94	Trauku lietošanas rokasgrāmata	110
Elektriskais savienojums	96	Jaudas pārvaldības funkcija	111
Uzturēšana un tīrīšana	99	Problēmu novēršana	112
Izstrādājuma apraksts	101	Nosūcēja tehniskie dati	113
Indikatori	101	Tvaika nosūcēja energoefektivitāte	114
Vadības panelis	102	Energoefektivitāte	114
Jaudas ierobežojums	104	Tehnisko datu plāksnīte	115
Plīts virsmas funkcijas	105	Vides aspekti	115
Gatavošanas tabula	107	IKEA garantija	115
Nosūkšanas funkcijas	108		

Informācija par drošību

i Jūsu drošībai un pareizai ierīces darbībai pirms uzstādīšanas un nodošanas ekspluatācijā, lūdzu, uzmanīgi izlasiet šo rokasgrāmata. Vienmēr turiet šo instrukciju kopā ar ierīci, pat ja ierīci pārdodat vai nododat trešajām personām. Ir svarīgi, lai lietotāji pārzinātu visas ierīces darbības un drošības funkcijas. Šo plīts virsmu indukcijas sistēmas atbilst EMS standartu un EML direktīvas noteikumiem, un tām nevajadzētu traucēt citām elektroniskām ierīcēm. Attiecībā uz elektrokardiosimulatoriem vai citām implantētām elektroniskām ierīcēm jākonsultējas ar savu ārstu vai implantētās ierīces ražotāju, lai noteiktu, vai šādas ierīces ir pietiekami izturīgas pret traucējumiem.

! Elektriskie savienojumi jāveic specializētam tehniķim. Pirms elektroinstalācijas izveides, lūdzu, skatiet sadaļu ELEKTRO-INSTALĀCIJA.

Ierīcēm ar barošanas kabeli spailēm vai vadu šķērsgriezumam starp kabeļa stiprinājuma punktu un spailēm jābūt izvietotiem tā, lai noplūdes gadījumā no tā enkura ļautu izvilkt zem zemējuma kabeļa esošo strāvas vadītāju.

- Ražotājs nav atbildīgs par bojājumiem, kas radušies nepareizas uzstādīšanas vai izmantošanas dēļ.
- Pārbaudiet, vai tīkla strāvas padeve atbilst tai, kas norādīta uz produkta iekšpusē piestiprinātās datu plāksnītes.
- Atvienojot ierīci jāuzstāda fiksētajā sistēmā saskaņā ar noteikumiem par elektroinstalācijas sistēmām.
- Attiecībā uz I klases ierīcēm pārbaudiet, vai sadzīves barošanas avotam ir piemērots zemējuma savienojums.
- Pievienojiet tvaika nosūcēju dūmvadam, izmantojot piemērotu cauruli. Skatiet iegādājamos piederumus, kas norādīti uzstādīšanas rokasgrāmatā (aplūveida caurulēm: minimālais diametrs 120 mm). Notekas cauruļvada garumam jābūt pēc iespējas īsākam.
- Produktu pie elektrotīkla pieslēdziet ar daudzpolu slēdzi.
- Jāievēro gaisa ventilācijas noteikumi.
- Nekad nosūcēja ierīci nepievienojiet pie kanāliem, kuros plūst sadegšanas gāzes (sildītāji, kamīni utt.).
- Ja tvaika nosūcēju lieto kopā ar neelektriskām ierīcēm (piemēram, ierīces ar gāzes degļiem), telpā jānodrošina pietiekams ventilācijas līmenis, kas nepieļaus jebkādu atpakaļ vērstu izplūstošo izgarojumu plūsmu. Kad pārtikas gatavošanas ierīci lieto kopā ar citām ierīcēm, kuras izmanto neelektriskus barošanas avotus, lai nepieļautu nosūcēja ierīces radītu izgarojumu iesūkšanu atpakaļ telpā, negatīvais spiediens telpā nedrīkst pārsniegt 4 Pa.
- Gaisu nedrīkst izvadīt caurulē, kurā izvada gāzes vai citu kurināmo veidu ierīču radītos izgarojumus.
- Ja strāvas kabelis ir bojāts, tas jānomaina ražotājam, pilnvarotam servisa centram vai kompetentam tehniķim, lai izvairītos no jebkāda riska vai bīstamas situācijas.
- Ierīces spraudni pievienojiet pie rozetes, kas atbilst spēkā esošajiem noteikumiem un kas atrodas pieejamā vietā.

- Ļoti svarīgi ir ievērot vietējo iestāžu izstrādātos izplūdes gāzu izvadīšanas tehniskos un drošības noteikumus.

⚠ BRĪDINĀJUMS: Pirms ierīces uzstādīšanas noņemiet aizsargplēves.

- Izmantojiet tikai ierīces komplektācijā iekļautās skrūves un citus aparatūras elementus.

⚠ BRĪDINĀJUMS: Neievietojot skrūves vai stiprinājumus, kā aprakstīts šajā instrukcijā, var rasties elektrošoka risks.

- Neskatieties tieši gaismā, izmantojot optiskās ierīces (binokļus, palielināmos brilles ...).
- Tīrīšanas un apkopes darbus nedrīkst veikt bērni, ja vien tos neuzrauga pieaugušais.
- Bērni jāuzrauga, nodrošinot, lai viņi nerotaļātos ar ierīci.
- Šo ierīci nedrīkst lietot cilvēki (ieskaitot bērnus) ar ierobežotām psihofizikālajām un maņu spējām vai bez pieredzes un zināšanām, ja vien persona, kas atbild par viņu drošību, viņus rūpīgi neuzrauga un neinstruē par ierīces drošu lietošanu un viņu drošību.
- Šo ierīci var lietot bērni, kas jaunāki par 8 gadiem, un cilvēki ar ierobežotām psihofizikālajām un sensorajām spējām vai ar nepietiekamu pieredzi un zināšanām, ja vien viņi netiek rūpīgi uzraudzīti un instruēti par ierīces drošu lietošanu un ar to saistītajiem apdraudējumiem. Neļaut bērniem rotaļāties ar ierīci.

⚠ BRĪDINĀJUMS: Lietošanas laikā ierīce un tās pieejamās daļas kļūst ļoti karstas.

Ļoti uzmanieties un nepieskarieties rezistoriem.

Ja bērni līdz 8 gadu vecumam netiek nepārtraukti uzraudzīti, tiem jāuzturas pēc iespējas tālāk no ierīces.

- Pēc norādītā perioda veiciet filtru tīrīšanu vai nomaiņu (aizdegšanās bīstamība). Lūdzu skatīt sadaļu "Tīrīšana un apkope".

- Ja ierīce tiek lietota kopā ar citām gāzes vai cita kurināmā ierīcēm, telpā vienmēr nodrošiniet atbilstošu ventilāciju (neattiecas uz ierīcēm, kas veic tikai gaisa recirkulāciju telpā).

⚠ BRĪDINĀJUMS: Ja virsma ir saplaisājusi, izslēdziet ierīci, lai izvairītos no elektriskās strāvas trieciena. Lietošanas laikā ierīce un tai pieejamās daļas kļūst ļoti karstas.

- Neieslēdziet ierīci, ja virsma ir saplaisājusi vai ir redzami materiāla bojājumi.
- Neaiztieciet ierīci ar mitrām rokām vai ķermeņa daļām.
- Produkta tīrīšanai neizmantojiet tvaika tīrīšanas līdzekļus.
- Nenovietojiet uz plīts virsmas metāla priekšmetus, piemēram, nažus, dakšiņas, karotes un vākus, jo tie var pārkarst.
- Izmantojiet atbilstošo komandu, lai izslēgtu plīti pēc lietošanas; nepaļaujieties uz trauku sensoriem.

⚠ BRĪDINĀJUMS: Lietojot eļļu vai taukus, ir bīstami atstāt plīti bez uzraudzības, jo tas var radīt bīstamu situāciju un izraisīt ugunsgrēku. NEKAD nemēģiniet nodzēst liesmas ar ūdeni, bet izslēdziet ierīci un noslāpējiet liesmas, piemēram, ar vāku vai uguns segu.

•

⚠ BRĪDINĀJUMS: Ēdiena gatavošanas process ir jāuzrauga. Īss gatavošanas process ir nepārtraukti jāuzrauga.

- Ierīce nav paredzēta darbībai ar ārēju taimeru vai atsevišķu tālvadības sistēmu.

⚠ BRĪDINĀJUMS: Ugunsgrēka apdraudējums: nelieciet priekšmetus uz gatavošanas virsmām.

- Ierīce jāuzstāda tā, lai ļautu to atvienot no barošanas avota ar atveri starp kontaktiem (3 mm), kas nodrošina pilnīgu atvienošanu III kategorijas pārslodzes apstākļos.
- Ierīci nekad nedrīkst pakļaut atmosfēras iedarbībai (lietus,

saule).

- Ierīces ventilācijai jāatbilst ražotāja norādījumiem.
- Glabājiet iepakojumu bērniem un mājdzīvniekiem nepieejamā vietā.
- Tvaika nosūcēji un citi gatavošanas tvaiku nosūcēji degšanas gāzu atgriešanās plūsmas dēļ var pasliktināt tādu ierīču drošu darbību, kurās sadedzina gāzi vai citu degvielu (ieskaitot ierīces, kas atrodas citā vidē). Šīs gāzes var izraisīt saindēšanos ar oglekļa monoksīdu. Pēc tvaika nosūcēja vai jebkura cita gatavošanas tvaika nosūcēja uzstādīšanas pārliedzieties, vai gāzes ierīces pārbaudīja kompetenta persona, lai nodrošinātu, ka nav degšanas gāzu atpakaļplūdes.

Vispārējā informācija

Vispārējie ieteikumi

- Nekad nelietojiet abrazīvus sūkļus, metāla sūkļus, sāļsskābi vai citus produktus, kas var radīt virsmas skrāpējumus vai pēdas.
- Drošības apsvērumu dēļ ierīces tīrīšanai neizmantojiet tvaika strūklu vai augstspiediena tīrītājus.
- Neizmantojiet pārtikas atliekas, kas nokritušas vai nogulsņējušās uz plīts virsmas un uz funkcionālajiem vai estētiskajiem elementiem.

Izmantošana

- Tvaika nosūcējs ir izstrādāts tikai ēdiena gatavošanas tvaiku aizvadīšanai sadzīves apstākļos.
- Nekad ierīci nelietojiet neparedzētiem mērķiem.
- Tautkārtes katli lietošanas laikā nepārtraukti jāuzrauga, jo pārkaršusi eļļa var aizdegties.
- Nelietojiet ierīci ar ārēju taimeru vai atsevišķu attālināti vadāmu sistēmu.
- Lai nepieļautu pārkaršanu, ierīci nekādā gadījumā nedrīkst uzstādīt aiz dekoratīvām durvīm.
- Nekad nestāviet uz ierīces, jo šādi to var sabojāt.

- Karstus katlus un pannas nenovietojiet uz apmales, jo šādi var sabojāt silikona blīvējumus.
- Uz virsmas aizliegts sagriezt pārtikas sastāvdaļas un uzvest smagus priekšmetus. Pa virsmu nevelciet pannas un katlus.

Prasības saistībā ar mēbelēm

Uzstādīšana

- Ierīce paredzēta iebūvēšanai virtuves darba virsū virs skapja, kura platums ir 600 mm vai vairāk.
- Ja ierīce ir uzstādīta uz viegli uzliesmojošiem materiāliem, ir stingri jāievēro vadlīnijas un noteikumi par zemsprieguma iekārtām un ugunsdrošību.
- Piecpadsmit vienībām elementi (plastmasas materiāli un finierēts koks) ir jāpiestiprina ar siltumizturīgām saistvielām (min. 85°C): neatbilstoši materiāli vai saistvielas var izraisīt deformēšanos un atvienošanos.
- Virtuves skapī jābūt pietiekami daudz vietas ierīces elektriskajiem savienojumiem. Sienas vienības virs ierīces jāuzstāda tādā attālumā, lai atstātu pietiekami daudz vietas ērtam darbam.
- Ap darba virsmu aiz ierīces ir atļauts izmantot dekoratīvas masīvkoka apmales, ja vien

minimālais attālums vienmēr ir vienāds ar uzstādīšanas attēlos norādīto.

- Ierīces padziļinājuma atveres atrašanās vieta un izmēri ir parādīti nākamajā attēlā. Norādītie mērījumi ir derīgi tikai tad, ja tiek ievērots 35 mm attālums starp darba virsmas izvirzījumu un skapja priekšpusi.
- Minimālais attālums starp iebūvēto ierīci un skapi ir 500 mm.

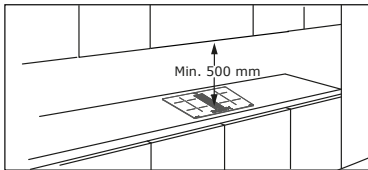
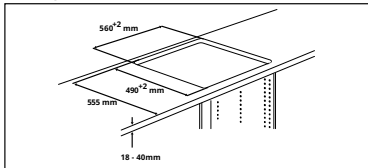

- Lai novērstu šķidruma iekļūšanu starp plīts virsmu un galda virsmu, pirms montāžas noblīvējiet visu ārējo malu ar komplektā esošo blīvējumu. Skatiet montāžas instrukcijas.

cijas.

Elektriskais savienojums

- Visi elektriskie savienojumi jāveic pilnvarotam uzstādītājam.
- Ievērojiet savienojuma shēmu (atrodas produkta apakšpusē).
- Šai ierīcei ir "Y" tipa savienojums, un tai ir nepieciešams H05VV-F barošanas kabelis. Kabelim nepieciešama obligātas galu uzdevas. Saskaņā ar IEC standartu, vienfāzes savienojumam izmantojiet: 3 x 4 mm² barošanas kabeli, divfāžu savienojumam: 4 x 2,5 mm² barošanas kabeli un savienojumam Nīderlandē: 5 x 2,5 mm² barošanas kabeli. Barošanas kabeļa ārējais diametrs: min 8 mm - maks. 12 mm. Lūdzu, ievērojiet īpašos valsts noteikumus.
- Pieslēguma spaiļēm iespējams piekļūt, noņemot savienošanas kārbas vāku.
- Pārliedzinieties, vai sadzīves elektriskās sistēmas parametri (spriegums, maksimālā jauda un strāva) atbilst attiecīgajiem ierīces parametriem.
- Ierīci pieslēdziet atbilstoši shēmai (saskaņā ar uzstādīšanas valstī spēkā esošajiem elektrotīkla sprieguma standartiem).
- Nemetiniet kabeljus!

Elektriskais savienojums

⚠ BRĪDINĀJUMS: Visi elektriskie savienojumi jāveic pilnvarotam uzstādītājam.

- Pirms savienojumu izveidošanas pārbaudiet, vai ierīces datu plāksnītē norādītais ierīces nominālais spriegums atbilst elektrotīkla spriegumam. Datu plāksnīte ir piestiprināta plīts apakšpusē.
- Ievērojiet savienojuma shēmu (atrodas plīts apakšpusē).
- Izmantojiet tikai oriģinālos komponentus, ko piegādājis rezerves daļu servisa centrs.
- Ierīce nav aprīkota ar tīkla kabeli. Iegādājiet-

ties pareizo pie specializēta izplatītāja.

- Ja barošanas kabeli ir bojāti, nomainiet tos ar oriģinālajiem. Sazinieties ar sava IKEA veikala zvanu centru.

⚠ Uzmanību! Nemetiniet kabelus!

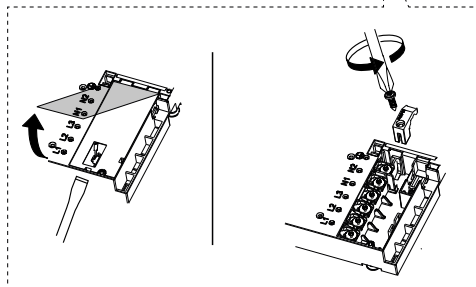
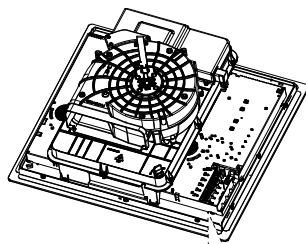
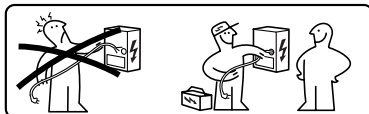

Savienojuma shēma produkta pusē

Ievietojiet džamperus  starp skrūvēm, kā parādīts attēlā

220V - 240V 1N ~

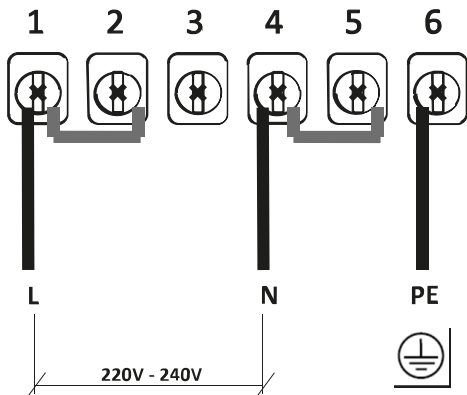

L	Melns vai brūns
N	Zils
	Dzeltens/Zaļš

380V - 415V 2N ~

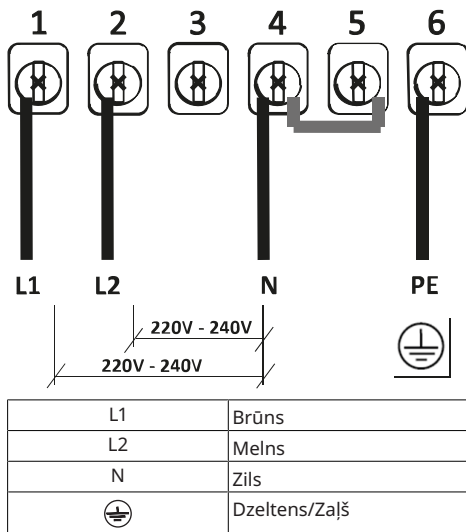

NL 220V - 240V 2N ~

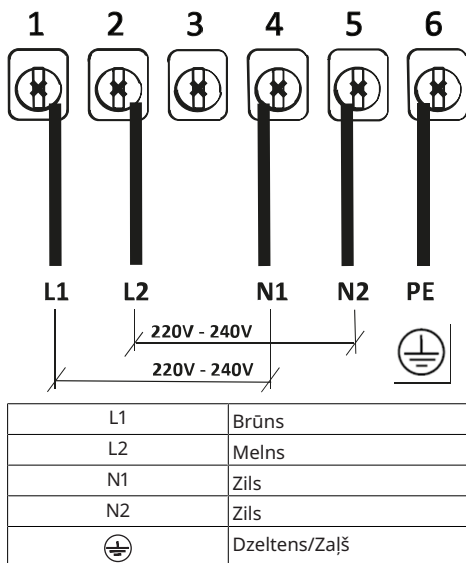

Mājas pieslēguma shēma

220V-240V 1N ~

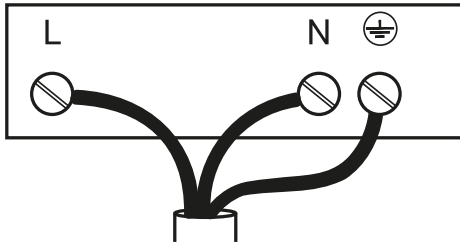

L	Melns vai brūns
N	Zils
⊕	Dzeltens/Zaļš

380V - 415V 2N ~

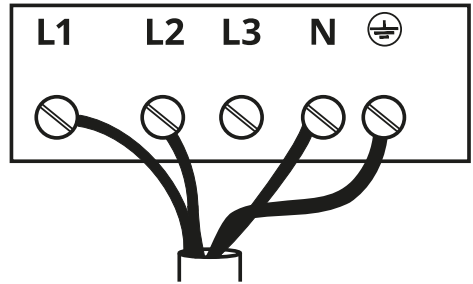

L1	Brūns
L2	Melns
N	Zils
⊕	Dzeltens/Zaļš

220V - 240V 2N ~ **NL**

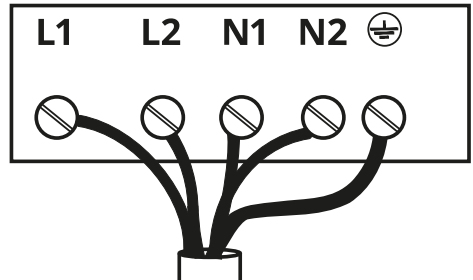

L1	Brūns
L2	Melns
N1	Zils
N2	Zils
⊕	Dzeltens/Zaļš

Uzturēšana un tīrīšana

- Pirms veicat jebkādu apkopi, izslēdziet vai atvienojiet ierīci no barošanas avota.

Aktivētās ogles filtrs

- Aktivētās ogles pretsmakas filtru (skatiet montāžas instrukcijas) var atjaunot. Aktivētās ogles pretsmakas filtru var mazgāt un atjaunot ik pēc 3-4 mēnešiem (vai biežāk, ja tvaika nosūcēju lieto intensīvi), maksimāli līdz 8 reģenerācijas cikliem (gadījumā, ja vēlaties pasūtīt jaunu filtru, sazinieties ar pārdošanas servisa centru (skatiet tabulu rokasgrāmatas beigās).

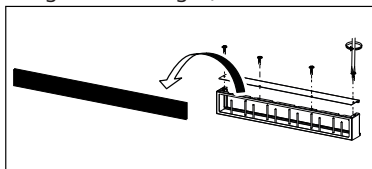

Reģenerācijas procedūra

- Mazgāt trauku mazgājamajā mašīnā MAKS. 70° C temperatūrā vai rokām karstā ūdenī, nelietojot abrazīvus sūkļus (nelietot mazgāšanas līdzekļus!).
- Žāvēt 2 stundas krāsnī MAKSIMĀLI 70° temperatūrā (ieteicams rūpīgi izlasīt savas iegādātās cepeškrāsns ekspluatācijas un montāžas instrukcijas).

Čuguna grils

- Nemazgājiet trauku mazgājamā mašīnā. Notīriet grilu ar siltu ūdeni un maigām ziepēm, neizmantojot abrazīvus sūkļus (nelietojiet mazgāšanas līdzekļus!).

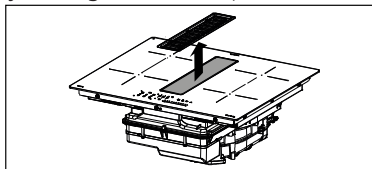

Prettauku filtrs

- Tīriet vai nomainiet filtrus norādītajos laika intervālos, lai tvaika nosūcējs būtu labā darba kārtībā un izvairītos no iespējamās ugunsbīstamības, ko rada pārmērīga tauku uzkrāšanās.
- Prettauku filtri jātīra ik pēc 2 darbības mēnešiem vai ļoti intensīvas lietošanas gadījumu

mā biežāk, un tos var mazgāt trauku mazgājamajā mašīnā.

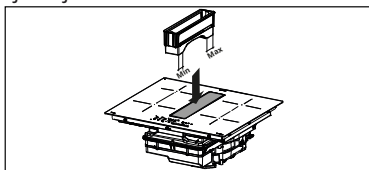

Augšējā pārpildes paplāte ir prettauku filtra sastāvdaļa, un tā jāpārbauda pēc katras ēdiena gatavošanas reizes vai ikreiz, kad uz plīts ir izlijis šķidrums. Nomazgājiet ar karstu ūdeni un noņemiet pārtikas atliekas, lai novērstu smaku un nogulšņu veidošanos.

Ūdens pilēšanas paplāte

Parastas lietošanas laikā pilēšanas paplāti ieteicams pārbaudīt un iztukšot ar divu nedēļu starplaiku.

Izņemiet atvilktni, pirms regulāri veicat pilēšanas paplātes pārbaudi, it īpaši lielu šķidrumu noplūdes gadījumā. Nospiediet krānu uz augšu un atskrūvējiet, lai iztukšotu trauku. Vārsts ir nomaināms, to var iegādāties kā rezerves daļu.

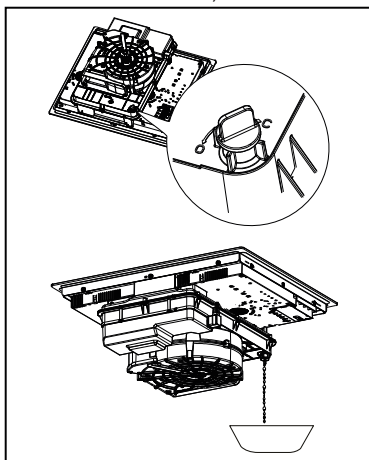

Ierīces tīrīšana

- Pēc katras lietošanas reizes notīriet ierīci, lai novērstu pārtikas atlikumu karbonizāciju. Piekaltušu vai piedegušu pārtiku notīrīt

- ir daudz grūtāk.
- Ikdienas netīrumu tīrīšanai lietojiet mīkstu drānu vai sūkli ar piemērotu tīrīšanas līdzekli. Ievērojiet ražotāja norādes par izmantojamiem tīrīšanas līdzekļiem. Ieteicams izmantot aizsargājošus tīrīšanas līdzekļus.
 - Lai notīrītu piekaltušus netīrumus, piemēram, pienu, kas gatavošanas laikā pārgājis pāri, kamēr plīts vēl ir karsta, lietojiet skrāpi, kas ir paredzēts stikla keramikai. Ievērojiet ražotāja norādes par izmantojamiem skrāpjiem.
 - Lai notīrītu cukuru saturošu pārtiku, piemēram, ievārījumu, kas gatavošanas laikā pārgājis pāri, kamēr plīts vēl ir karsta, lietojiet skrāpi, kas ir paredzēts stikla keramikai. Ja netīrumus uzreiz nenoņemsit, to paliekas var sabojāt stikla keramikas virsmu.
 - Lai notīrītu jebkuru izkusušu plastmasu, kamēr plīts vēl ir karsta, lietojiet skrāpi, kas ir paredzēts stikla keramikai. Ja netīrumus uzreiz nenoņemsit, to paliekas var sabojāt stikla keramikas virsmu.
 - Notīriet cauruma plankumus, izmantojot nelielu daudzumu atkaļķošanas šķīduma, piemēram, etiķa vai citrona sulas, kad plīts ir atdzisusi. Pēc tam vēlreiz noslaukiet ar mitru drānu.

Izstrādājuma apraksts

1	Viena gatavošanas zona (220x197 mm) 2100 W, ar 3000 W pastiprinātāja funkciju
2	Viena gatavošanas zona (220x197 mm) 2100 W, ar 3000 W pastiprinātāja funkciju
3	Viena gatavošanas zona (145 mm) 1400 W, ar 1850 W pastiprinātāja funkciju
4	Viena gatavošanas zona (200 mm) 2300 W, ar 3000 W pastiprinātāja funkciju
5	Vadības panelis
6	Nosūcējs
1 + 2	Kombinējama gatavošanas zona

Indikatori

Trauka klātbūtnes noteikšana

Ikviena gatavošanas zona ir aprīkota ar katla klātbūtnes noteikšanas sistēmu. Katla klātbūtnes noteikšanas sistēma atpazīst virtuves trauku ar magnetizējamu pamatni, kas ir piemēroti izmantošanai uz indukcijas plīts virsmas. Ja darbības laikā virtuves trauks tiek noņemts vai tiek izmantots nepiemērots virtuves trauks, joslu diagrammas tuvumā esošajā displejā mirgo simbols

Ja 10 sekunžu katla klātbūtnes noteikšanas laikā uz gatavošanas zonas nav novietoti katli:

- Gatavošanas zona automātiski izslēdzas pēc 10 sekundēm.
- Visu gatavošanas zonu displejos ir redzams

Atlikušā siltuma indikators

Pēc gatavošanas zonas izslēgšanas, kamēr tā vēl aizvien ir karsta, panelī turpina degt burts , kas norāda, ka pastāv apdegumu gūšanas risks.

Vadības panelis

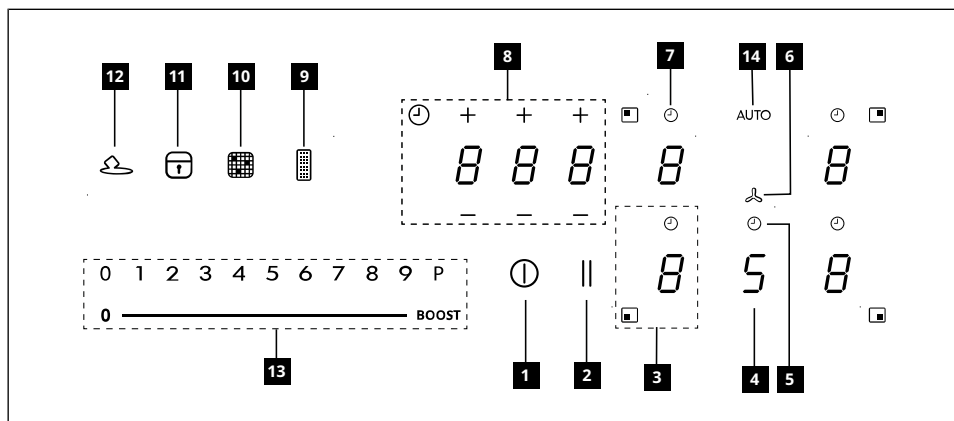

1	Ieslēgts/Izslēgts
2	Funkcijas poga 'Pārtraukt'
3	Gatavošanas zonas jaudas līmeņa indikators
4	Tvaika nosūcēja jaudas līmeņa indikators
5	Tvaika nosūcēja taimera vadība
6	Tvaika nosūcēja vadības zonas simbols
7	Gatavošanas zonas taimera vadība
8	Taimera pārvaldības zona
9	Prettauku filtra piesātinājuma indikators
10	Aktīvētās ogles filtra piesātinājuma indikators
11	Funkcijas poga 'Bloķēšana'
12	Funkcijas poga 'Izbeigšana'
13	Bīrdāma tastatūra
14	Funkcijas poga 'Automātisks'

Gatavošanas zonas var aktivizēt, nospiežot attiecīgo ciparu **8**. Cipars iedegas intensīvāk, lai apstiprinātu darbību.

Kad trauks ir novietots uz vienas no 4 gatavošanas zonām, plīts automātiski nosaka tā klātbūtni un iedegas atbilstošais cipars, lai to aktivizētu.

Ja uz plīts nav trauka vai citu priekšmetu, cipari nav redzami.

Vadības panelī atlasāmās funkcijas vienmēr ir tās, kas ir redzamas, bet deg ar nelielu intensitāti. Atlasiet funkcijas, pieskaroties attiecīgajam simbolam.

Ierīces ieslēgšana:

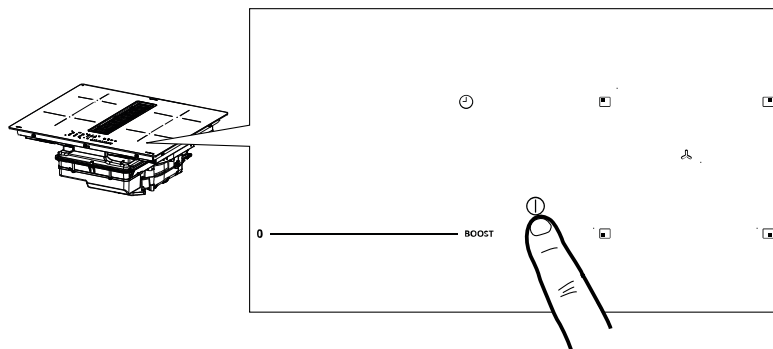

Lai aktivizētu ierīces funkcijas, piespiediet un turiet 2 sekundes ieslēgšanas/izslēgšanas pogu.

Šajā brīdī plīts ir ieslēgta, taču visas gatavošanas zonas un tvaika nosūcējs nedarbosies. Ja plīts netiks lietota, tā pēc 20 sekundēm izslēgsies.

Uzmanību: Drošības nolūkos plīti vienmēr var ieslēgt ar ieslēgšanas/izslēgšanas pogu.

Uzmanību: Vadības panelī visas atlasāmās funkcijas vienmēr būs izgaismotas/redzamas, un tās vienmēr būs vienīgās, kuras var aktivizēt.

Gatavošanas zonu, tvaika nosūcēja un taimera vadības rīkus var aktivizēt, nospiežot attiecīgo ciparu.

Apstiprinot darbību, attiecīgais cipars tiks izgaismots daudz intensīvāk.

Brīdinājumi uzstādītājam: pārbaudiet un, iespējams, mainiet plīts jaudas iestatījumu. Skatīt sadaļu " Jaudas ierobežošana ".

Pēc noklusējuma plīts ir konfigurēta **7,4 Kw** patēriņam.

Jaudas ierobežojums

Pirmo reizi pievienojot ierīci mājas tīklam, uzstādītājam jāiestata gatavošanas zonu jauda, pamatojoties uz mājas elektriskās sistēmas faktisko jaudu.

Ja tas nav nepieciešams, plīti var ieslēgt tieši, izmantojot ①, vai arī izpildiet tālāk aprakstīto procedūru, lai piekļūtu izvēlei.

Pirms procedūras veikšanas ieteicams izlasīt visu sadaļu.

Pievienojiet plīti mājas tīklam.

1. Visi cipari iedegas dažas sekundes, pēc tam nodziest un mirgo tikai **II**.
2. Nospiediet un turiet nospiešus gatavošanas zonas ciparus **II**, kas norāda .
3. Turot nospiešus **II**, sāciet nospiešus zonas ciparus pretēji pulksteņrādītāja kustības virzienam.

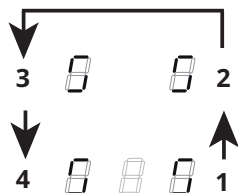

Kreisais aizmugurējais cipars norāda  un numuru, kas norāda izvēlnes veidu. Kreisais priekšējais cipars norāda skaitli, kas ir atkarīgs no atlasē norādītajiem parametriem.

Atlasiet ciparu ar  un barošanas joslā nospiediet "8".

Atlasiet kreiso priekšējo ciparu un izvēlieties pareizo iestatījumu.





Specifikācijas skatiet zemāk redzamajā tabulā:

Vērtība barošanas joslā	KW	Piezīme
0	7,4	Standarta sākotnējie iestatījumi
1	6	
2	5	
3	4	
4	3,5	
5	3	
6	2,5	

Kad pareizā vērtība ir ievadīta, apstipriniet, pieskaroties un turot ①.

Plīts virsmas funkcijas

Bērnu drošības ierīce	Šī funkcija novērš ierīces nejašu darbību. To nevar izmantot gatavošanas laikā.
	Lai aktivizētu: noņemiet no ierīces visus traukus, izslēdziet ierīci. Ieslēdziet ierīci un 3 sekunžu laikā nospiediet un 3 sekundes turiet vienu no 5 cipariem. Atļaidiet un lēnām bīdīet pa barošanas joslu no 0 līdz BOOST. Uz visiem 5 cipariem parādīsies "L".
	Lai deaktivizētu: ieslēdziet ierīci, nospiediet un 3 sekundes turiet vienu no 5 cipariem. Atļaidiet un lēnām bīdīet pa barošanas joslu no BOOST līdz 0. Iedegsies 5 cipari, norādot jaudas līmeni "0".
Bloķēšana	Lietošanas laikā ir iespējams bloķēt plīts funkcijas, piemēram, plīts tīrīšanai. Funkcija paliek aktīva pat tad, ja plīts ir izslēgta un atkal ieslēgta. Strāvas padeves pārtraukuma gadījumā šī funkcija tiek deaktivizēta.
	Lai aktivizētu: nospiediet un turiet nospiestu 1 sekundi.
	Lai deaktivizētu: nospiediet .
Pastiprinātāja funkcija	Katru gatavošanas zonu var iestatīt uz papildu jaudas līmeni līdz 5 minūtēm.
	Lai aktivizētu: izvēlieties vienu no 4 gatavošanas zonām un barošanas joslā atlasiet vērtību "P". Atbilstošais cipars norāda <i>P</i> .
	Lai deaktivizētu: barošanas joslā atlasiet vienu no citām iespējamām vērtībām.
Gatavošanas zonas taimeris	Taimeris ļauj izslēgt noteiktu gatavošanas zonu noteiktā laika beigās. Gatavošanas zonas var ieprogrammēt atsevišķi, jo katrai no tām ir savs taimeris.
	Lai aktivizētu: Darbojoties gatavošanas zonai, nospiediet, lai piekļūtu taimera pārvaldības komandām šai zonai. 3 cipari norāda "0 0 0". Nospiediet "+" vai "-", lai iestatītu taimera atpakaļskaitīšanu.
	Stundas - desmitās daļas - minūtes
	Lai apstiprinātu iestatīto laiku, 10 sekundes nekam nepieskarieties. Atpakaļskaitīšanas beigās cipari tiek atiestatīti un tiek izdots akustiskais signāls. Šo funkciju var apturēt, nospiežot jebkuru pogu. Ja taimeris ir aktīvs vairākām gatavošanas zonām, 3 cipari vienmēr norāda taimeri, kas ir vistuvāk laika beigām.
Lai deaktivizētu: darbojoties gatavošanas zonai, nospiediet, lai piekļūtu šīs zonas taimera pārvaldības komandām. Iestatiet trīs ciparus uz "0 0 0", izmantojot "+" vai "-", vai nospiediet ieslēgšanas/izslēgšanas pogu.	

Taimeris (vispārīgs pielietojums)	Trauksmes signāla taimeris vispārējai lietošanai.	
	Lai aktivizētu: ieslēdziet plīti, pārbaudot, vai nav aktīvu trauku vai gatavošanas zonu. Taimera vadības komandu 3 cipari norāda "- - -". Nospiediet ciparu, lai piekļūtu taimera izvēlei un parādītu "0 0 0". Nospiediet "+" vai "-", lai iestatītu taimera atpakaļskaitīšanu.	
	 <p>Stundas - desmitās daļas - minūtes</p>	
	Lai apstiprinātu iestatīto laiku, 10 sekundes nekam nepieskarities. Atpakaļskaitīšanas beigās cipari tiek atiestatīti un tiek izdots akustiskais signāls. Šo funkciju var apturēt, nospiežot jebkuru pogu. Atkārtojiet iepriekš minētās darbības, lai mainītu atpakaļskaitīšanas vērtību. Lai deaktivizētu: ieslēdziet plīti, pārbaudot, vai nav aktīvu trauku vai gatavošanas zonu. Nospiediet ciparu, lai piekļūtu taimera izvēlei, un izmantojiet "+" un "-", lai displeju iestatītu uz "0 0 0"" vai nospiediet ieslēgšanas/izslēgšanas pogu.	
Funkcija 'Izbeigšana'	Lai aktivizētu: izvēlieties zonu, kurā lietot funkciju, un nospiediet  .	
	Lai deaktivizētu: izvēlieties zonu, kurā funkcija pašlaik tiek lietota, un izvēlieties citu jaudas līmeni vai nospiediet  .	
Funkcija 'Sildīšana'	Šo funkciju izmanto, lai trauku sasildītu līdz maksimālajai jaudai, pirms turpināt gatavot izvēlētajā līmenī. Laika intervāls, kurā gatavošanas zona tiek turēta ar maksimālo jaudu, ir atkarīgs no galīgā iestatītā gatavošanas līmeņa. Skatīt tabulu:	
	Jaudas līmenis	Taimeris (sekundēs)
	1	48
	2	144
	3	230
	4	312
	5	408
	6	120
	7	168
	8	216
	9	Nav pieejams
	P	Nav pieejams
Lai aktivizētu, ar trauku uz plīts un izvēlēto gatavošanas zonu, nospiediet un 3 sekundes turiet barošanas joslā izvēlēto vērtību (no 1 līdz 8). Atbilstošās gatavošanas zonas displejā norādīts "A". Ir iespējams paaugstināt gatavošanas līmeni, bet tā samazināšana šo funkciju deaktivizē. To var arī deaktivizēt, 3 sekundes pieskaroties attiecīgās gatavošanas zonas pogai.		
Funkcija 'Pauze'	Šī funkcija ļauj apturēt/restartēt jebkuru aktīvo darbību uz plīts, samazinot gatavošanas zonā pieejamo jaudu un atiestatot visas funkcijas. Ja funkcija 'Pauze' netiek deaktivizēta 10 minūšu laikā, plīts automātiski izslēdzas.	
	Lai aktivizētu: ja plīts virsma un gatavošanas zona ir izvēlēta, nospiediet un vismaz 1 sekundi turiet funkciju 'Pauze'  . Visi displeji norāda  . Lai deaktivizētu: nospiediet un turiet nospiestu 1 sekundi  , līdz tā mirgo. 10 sekunžu laikā nospiediet jebkuru citu pogu. Funkcija tiek deaktivizēta, un plīts turpina darboties ar iepriekšējiem iestatījumiem.	
Funkcija 'Atsaukt'	Šo funkciju izmanto, lai atsauktu plīts darbības iestatījumus nejaušas izslēgšanās vai pēkšņas strāvas pārtraukuma gadījumā.	
	Kad plīts izslēdzas, ieslēdziet to 6 sekunžu laikā, pieskaroties  , poga  mirgo 6 sekundes. Nospiediet pogu, lai atgūtu iepriekš iestatītās funkcijas. Lai apstiprinātu darbību, tiek izdots pikstiens.	

Kombinētais režīms (funkcija 'tilts')	<p>Šī funkcija ļauj savienot 2 gatavošanas zonas, lai tās izmantotu un kontrolētu kā vienu lielāku gatavošanas zonu. Tas piedāvā iespēju izmantot traukus ar platāku pamatni.</p> <p>Pilns zonas, kuras var izvēlēties šai funkcijai, ir tikai kreisajā pusē.</p> <p>Lai aktivizētu/deaktivizētu: vienlaicīgi nospiediet kreisās vai labās gatavošanas zonas ciparus, lai izvēlētos 2 zonas, kuras jāapvieno, līdz parādās cipars <i>n</i>, kas norāda, ka funkcija ir aktivizēta. Otrs cipars tiek izmantots jaudas līmeņa iestatīšanai.</p>
Funkcijas 'AUTO-MĀTISKS' "A"	<p>Pēc noklusējuma, ieslēdzot plīti/tvaika nosūcēju, pēdējais tiek aktivizēts automātiskajā režīmā un spilgti iedegas gaismas diode "A". Tvaika nosūcējs sāk darboties, ja gatavošanas zonu jauda ir lielāka par "1".</p> <p>To var deaktivizēt, piespiežot gaismas diodi "A", kas darbību apstiprina, augstu spilgtumu nomainot ar aptumšotu spilgtumu. To var deaktivizēt, jaudas joslā nospiežot vērtību, kas lielāka par "1". Šīs izmaiņas apstiprina gaismas diode "A", kas apgaismojuma intensitāti nomaina no spilgtas un zemu intensitāti.</p> <p>To atkal var aktivizēt, nospiežot gaismas diodi "A", kas tiks spoži izgaismots.</p>

Gatavošanas tabula

Jaudas līmenis	Gatavošanas metode	Izmantošanas veids
1	Atkausēšana, maiga sildīšana	Sviests, šokolāde, želatīns, mērces
2	Atkausēšana, maiga sildīšana	Sviests, šokolāde, želatīns, mērces
3	Uzkarsēt līdz temperatūrai	Rīsi
4	Ilgstoša gatavošana, sabiezējums, sautējums	Dārzeni, kartupeļi, mērces, augļi, zivis
5	Ilgstoša gatavošana, sabiezējums, sautējums	Dārzeni, kartupeļi, mērces, augļi, zivis
6	Ilgstoša gatavošana, sautēšana	Pasta, zupas, sautēta gaļa
7	Viegla cepšana	Kartupeļu rosti (pankūkas), omletes, rīvēti un cepti ēdieni, desa
8	Cepšana, cepšana dziļā tauku peldē	Gaļa, kartupeļu čipsi
9	Ātrā fritēšana augstā temperatūrā	Steiki
P	Ātra sildīšana	Verdošs ūdens

Nosūkšanas funkcijas

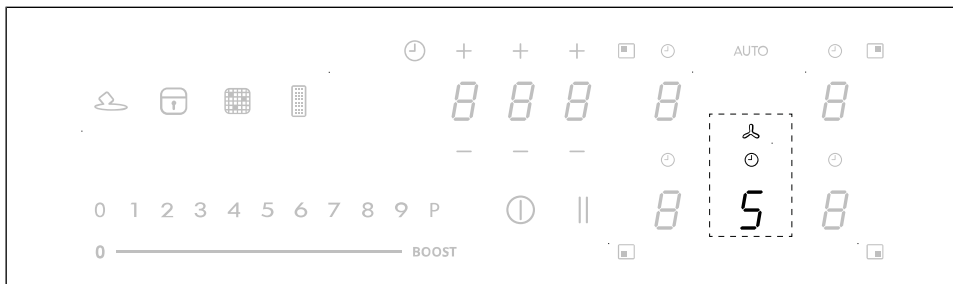

Gatavošanas zonu, tvaika nosūcēja un taimera vadības rīkus var aktivizēt, nospiežot attiecīgo ciparu.

" 9 "	Jaudas joslā nospiediet " 9 " un iestatiet INTENSIVE 1 apgriezienus. Šis iestatījums darbosies 10 minūtes. Pēc šī laika beigām sistēma automātiski atgriezīsies iepriekš iestatītajā apgriezienu režīmā. To deaktivizē, izvēloties citus apgriezienus.
" P "	Jaudas joslā divas reizes piespiediet " 9 " (lai iestatītu INTENSIVE 2 apgriezienus). Šis iestatījums darbosies 5 minūtes. Pēc šī laika beigām sistēma automātiski atgriezīsies iepriekš iestatītajā apgriezienu režīmā. To deaktivizē, izvēloties citus apgriezienus.
Funkcija Aizture	Šī funkcija būs pieejama tikai tad, ja būs deaktivizēts automātiskais režīms. Automātiskais režīms tiek deaktivizēts, nospiežot "A". Piespiediet tvaika nosūcēja ciparu un jaudas zonā iestatiet apgriezienus. Piespiediet tvaika nosūcēja ciparu, kas parāda "CL", taču maina laika atskaiti. Šī iestatījuma iepriekš iestatītā vērtība ir 15 minūtes.
🕒	Taimera simbols Lai pēc tvaika nosūcēja cipara izvēles iestatītu laika atskaiti, piespiediet taimera vadības ciparu.
☰	Prettauku filtra apkopes simbols Prettauku filtra tīrīšanas signālu parāda gaismas diode. Šis signāls vienmēr ir aktivizēts.
☒	Aktīvās ogles filtra apkopes simbols Pēc noklusējuma tvaiku filtrs ir iestatīts kanāla režīmā. Kad nav novietota nekāda slodze, lai aktivizētu tvaika nosūcēju, piespiediet tvaika nosūcēja vadības rīkus. Pēc tam nospiediet un iestatiet vērtību jebkurai gatavošanas zonai. Vēlreiz 5 sekundes nospiediet tvaika nosūcēja komandu ciparu, lai: Aktivizētu ogles filtru: Ogles (pretsmaku) filtra simbols ieslēdzas uz 1 sekundi. Ogles filtra deaktivizēšana: Ogles (pretsmaku) deaktivizēšanas simbols mirgos divas reizes. Pēc aktivizēšanas ikona ieslēgsies tad, kad būs jāveic ogles (pret-smaku) filtra apkope . Ogles filtra atiestatīšana un reaktivēšana Pēc filtra apkopes veiciet šādas darbības: piespiediet pogu un turiet 5 sekundes. - Prettauku filtra gaismas diode izslēdzas un atsāksies atpakaļskaitīšana. piespiediet pogu un turiet 5 sekundes. - Pretsmaku filtra gaismas diode izslēdzas un atsāksies atpakaļskaitīšana.

Lietotāja izvēlnes pielāgošana

Pirms procedūras veikšanas ieteicams izlasīt visu sadaļu.

- Nospiediet **⏏**.
- Nospiediet vēlreiz **⏏** un turiet nospiestu 3 sekundes.
- Poga **⏏** sāk mirgot.
- Nospiediet un turiet nospiestu **⏏**: gatavošanas zonas cipari norāda **⏏**.
- Turot nospiestu **⏏**, sāciet spiest gatavošanas zonas ciparu, virzoties pulkstenrādītāja virzienā, sākot no priekšpusē uz kreiso pusi.

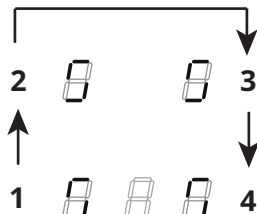

Aizmugurējais kreisais cipars pārmaiņus norāda **U** un skaitlis no 2 līdz 7 norāda izvēlnes kodu.

Kreisais priekšējais cipars norāda skaitli, kas ir atkarīgs no atlasē norādītajiem parametriem.

- Nospiediet kreiso aizmugurējo ciparu.
- Barošanas joslā atlasiet numuru, lai piekļūtu izvēlnes kodam.
- Nospiediet kreiso priekšējo ciparu.
- Barošanas joslā atlasiet numuru, lai atlasītu vērtību.

Specifikācijas skatiet zemāk redzamajā tabulā:

Izvēlnes kods	Apraksts	Vērtība
U2	Pogu skaņas skaļuma pārvaldības izvēlne.	0 - skaņa izslēgta 1 - min. 3 - maks.
U3	Taimera zvana skaļuma pārvaldības izvēlne.	0 - skaņa izslēgta 1 - min. 3 - maks.
U4	Displeja spilgtuma līmeņa pārvaldības izvēlne.	0 - maks. 9 - min.
U5	Atpakaļskaitīšanas animācijas pārvaldības izvēlne.	0 - animācija deaktivizēta 1 - animācija aktivizēta
U6	Panorāmas klātbūtnes atpazīšanas funkcijas izvēlne.	0 - deaktivizēta 1 - aktivizēta
U7	Izvēlne, lai pārvaldītu atpakaļskaitīšanas beigas.	0 - nepārtraukta mirgošana un izslēgšana 1 - desmit reižu mirgošana un izslēgšana 2 - vienas reizes mirgošana un izslēgšana

- Kad pareizā vērtība ir ievadīta, apstipriniet, pieskaroties un turot nospiestu **⏏** 2 sekundes.
- Lai izietu no izvēlnes nesaglabājot, nospiediet **⏏**.

Ja netiek veiktas nekādas darbības, lietotāja izvēlne tiks aizvērta pēc 1 minūtes.

Trauku lietošanas rokasgrāmata

Kādus traukus lietot

Izmantojiet tikai traukus ar feromagnētisku pamatni, kas piemēroti lietošanai indukcijas plītīs:

- čuguns
- emaljēts tērauds
- oglekļa tērauds
- nerūsējošais tērauds (pat ne pilnībā)
- alumīnijs ar feromagnētisko pārklājumu vai pamatne ar feromagnētisko plāksni

Lai pārliecinātos par trauka piemērotību,

pārbaudiet, vai ir redzams simbols  (parasti tas ir apzīmogots apakšā). Jūs varat arī novietot magnētu netālu no trauka pamatnes. Ja tas tiek pievilkt, tas nozīmē, ka trauks ir izmantojams uz indukcijas plīts.

Lai nodrošinātu optimālu efektivitāti, vienmēr izmantojiet traukus ar plakanu pamatni, kas var vienmērīgi sadalīt siltumu. Pamatne, kas nav pilnīgi līdzena, var ietekmēt enerģijas un siltuma vadīšanu.

Kā izmantot traukus

Minimālais katla/pannas diametrs dažādām gatavošanas zonām.

Lai nodrošinātu plīts pareizu darbību, traukam jāaptver viens vai vairāki atskaites punkti, kas norādīti uz plīts virsmas, un tam jābūt ar piemērotu minimālo diametru.

Vienmēr izmantojiet gatavošanas zonu, kas vislabāk atbilst trauka pamatnes diametram.

Gatavošanas zonas	Trauka pamatnes diametrs	
	Min. Ø (ieteicamais)	Maks. Ø (ieteicamais)
Kombinēta pa kreisi	190 mm	230 mm
Viena pa kreisi	110 mm	190 mm
Viena priekšpusē pa labi	110 mm	200 mm
Viena aizmugurē pa labi	110 mm	145 mm

Tukši katli/pannas vai ar plānu pamatni

Uz plīts nelietojiet tukšus katlus/pannas vai ar plānu pamatni, jo tas neļaus jums kontrolēt temperatūru vai automātiski izslēgt gatavošanas zonu, ja temperatūra ir pārāk augsta, riskējot sabojāt trauku vai plīts virsmu.

Ja tas notiek, nekam nepieskarieties un uzgaidiet, līdz visi komponenti atdziest.

Ja parādās kļūdas ziņojums, skatiet sadaļu "Problēmu novēršana".

Normāli plīts darbības trokšņi

Indukcijas tehnoloģija balstās uz elektromagnētisko lauku radīšanu. Šie elektromagnētiskie lauki rada siltumu tieši katla apakšā. Katli un pannas var radīt dažnedažādus trokšņus vai vibrācijas atkarībā no to izgatavošanas veida.

Šie trokšņu veidi ir aprakstīti šādi:

Viegls troksnis (piemēram, transformatora troksnis)

Šis troksnis rodas, gatavojot ēdienu ar augstu siltuma līmeni, un to nosaka enerģijas daudzums, kas no plīts tiek pārnesti uz katlu. Troksnis pazūd vai paliek klusāks, kad tiek samazināts siltuma enerģijas līmenis.

Klusa svilpošana

Šāds troksnis rodas, kad gatavošanas trauks ir tukšs. Tā pazūd tiklīdz traukā tiek ieliets ūdens vai ievietota pārtika.

Krakšķēšana

Šis troksnis rodas, gatavojot katlos, kas sastāv no daudziem materiāliem, kas slāņoti viens uz otra, un to izraisa virsmu vibrācijas, kur dažādie materiāli saskaras. Troksnis rodas traukiem un var atšķirties atkarībā no pārtikas daudzuma un pagatavošanas metodes.

Skaļa svilpošana

Šis troksnis rodas, ja katli ir izgatavoti no dažādiem materiāliem, kas slāņoti viens uz otra, turklāt, ja katlus izmanto ar maksimālo ātrumu un divās gatavošanas zonās. Troksnis pazūd vai paliek klusāks, kad tiek samazināts siltuma enerģijas līmenis.

Ventilatora trokšņi

Lai pareizi darbotos elektroniskā sistēma, ir jāpielāgo plīts temperatūra. Šim nolūkam plīts ir aprīkota ar dzesēšanas ventilatoru, kas tiek aktivizēts, lai samazinātu un regulētu elektroniskās sistēmas temperatūru.

Ventilators var turpināt darboties arī pēc iekārtas izslēgšanas, ja konstatētā gatavošanas virsmas temperatūra pēc izslēgšanas vēl aizvien ir pārāk augsta.

Ritmiskas skaņas, kas līdzīgas pulksteņa atzīmēšanai

Šis troksnis rodas tikai tad, kad darbojas vismaz trīs gatavošanas zonas, un pazūd vai samazinās, kad dažas no tām ir izslēgtas.

Aprakstītie trokšņi ir normāla indukcijas tehnoloģijas iezīme, un tāpēc tos nevar uzskatīt par defektiem.

Jaudas pārvaldības funkcija

Šis produkts ir aprīkots ar elektroniski kontrolētu enerģijas pārvaldības funkciju.

Šī funkcija kontrolē maksimālās jaudas piegādi 3700 W starp kombinētajām gatavošanas zonām (kreisajā un labajā pusē), optimizējot enerģijas sadali un izvairoties no sistēmas pārslodzes.

Funkcija sadala jaudu starp gatavošanas zonām, kas attiecināmas uz to pašu paralēlslēguma gatavošanas zonu. Lūdzu skatīt attēlu. Vajadzības gadījumā šī funkcija samazina citas gatavošanas zonas jaudu, kas darbojas kombinētajā režīmā (visaugstākā prioritāte tiek piešķirta pēdējai komandai).

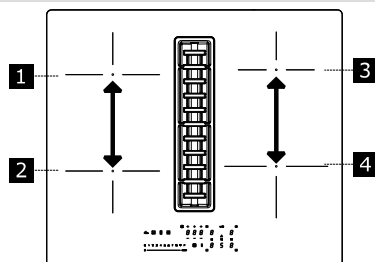

Piemērs:

Ja 1. gatavošanas zonai ir izvēlēts papildu jaudas līmenis (palielinājums) (P), 2. gatavošanas zona vienlaikus nevar pārsniegt 9. jaudas līmeni un tiks automātiski ierobežota."

Problēmu novēršana

Kļūdas kods	Apraksts	Iespējamais kļūdas cēlonis	Risinājums
"Akustiskais signāls iedarbināšanas laikā. Nav redzams kļūdas kods"	Tvaika nosūcēja vadība nedarbojas	Bojāts LIN kabelis, vai tas ir slikti pievienots pie elektronikas plates.	Pārbaudiet savienojumu. Ja kļūda joprojām pastāv, sazinieties ar pēcpalīdzības servisu.
ER03	Plīts izslēdzas pēc 10 sekundēm.	Tika konstatēta nepārtraukta pogu aktivizēšana. Ūdens vai trauks uz vadības paneļa.	Noņemiet ūdeni vai trauku no stikla keramikas virsmas un no vadības paneļa.
ER21	Plīts izslēdzas.	Elektronisko komponentu iekšējā temperatūra ir pārāk augsta.	Ļaujiet plītij atdzist. Pārbaudiet, vai plītij ir pietiekama ventilācija. Ja kļūda joprojām pastāv, sazinieties ar pēcpalīdzības servisu.
E2	Attiecīgā gatavošanas zona tiek izslēgta.	Trauks tukšs vai nederīgs. Trauka vai stikla keramikas virsmas temperatūra ir pārāk augsta. Elektronisko komponentu temperatūra ir pārāk augsta.	Ļaujiet plītij atdzist. Izmantojiet atbilstošu trauku. Nesildīt tukšus traukus.
E3	Attiecīgā gatavošanas zona tiek izslēgta.	Nepiemērots trauks. Trauks zaudē magnētiskās īpašības un var sabojāt indukcijas plīti.	Izmantojiet atbilstošu trauku. Kļūda automātiski izzūd pēc 8 s, un gatavošanas zonu var izmantot vēlreiz. Turpmāku kļūdu gadījumā trauks ir jānomaina. Ja kļūda joprojām pastāv, sazinieties ar pēcpalīdzības servisu.
E6	Gatavošanas zona neieslēdzas.	Barošanas avota spriegums un/vai frekvence ir ārpus diapazona.	Pārbaudiet tīkla spriegumu un/vai frekvenci. Ja nepieciešams, sazinieties ar pēcpalīdzības servisu.
E8	Gatavošanas zonas izslēdzas.	Ventilatora kļūme. Ventilatoru bloķē putekļi vai pavedieni.	Iztīriet ventilatoru un noņemiet visus svešķermeņus. Ja kļūda joprojām pastāv, sazinieties ar pēcpalīdzības servisu.
E4 / E5 / E7 / E9 / ER20 / ER22 / ER31 / ER36 / ER42 / ER47 / EA / EH	Atvienojiet plīti no strāvas padeves. Uzgaidiet dažas sekundes, pēc tam pievienojiet plīti atkal barošanas avotam. Ja problēma joprojām pastāv, sazinieties ar servisa centru un norādiet kļūdas kodu, kas parādās displejā.		
	Ventilators nedarbojas	Ventilatora vads ir atvienots	Pievienojiet kabeli
	Tvaika nosūcējs nedarbojas	Tvaika nosūcēja strāvas vads ir atvienots	Atkal pievienojiet tvaika nosūcēja barošanas kabeli, kas atrodas tā priekšā, tieši zem plīts.

i Ja ir kļūda, mēģiniet atrisināt problēmu, izpildot problēmu novēršanas rokasgrāmatā sniegtos norādījumus. Ja problēmu nevar atrisināt, sazinieties ar pēcpalīdzības servisu. Pilns IKEA pakalpojumu sniedzēju saraksts ir parādīts šīs rokasgrāmatas pēdējā lappusē.

i Nepareizas ierīces lietošanas vai uzstādīšanas gadījumā, kuru nav veicis

pilnvarots uzstādītājs, jāapmeklē pēcpalīdzības servisa tehniķis vai izplatītājs pat garantijas laikā.

APKOPE UN REMONTS

- Nodrošiniet, lai elektrisko sastāvdaļu apkopi veiktu tikai veic tikai ražotājs vai pēcpalīdzības serviss.
- Nodrošiniet, lai bojātu elektrisko kabeļu nomainītu veiktu tikai ražotājs vai pēcpalīdzības serviss.

Sazinoties ar servisa nodaļu, lūdzu, sagatavojiet šādu informāciju:

- Kļūmes veids
- Ierīces modelis (Art. Nr./kods)
- Sērijas numurs (S.N.)

Šī informācija ir norādīta identifikācijas plāksnītē. Šī identifikācijas plāksnīte ir piestiprināta ierīces apakšdaļā.

TEHNISKIE DATI

Produkta identifikācija

Tips: **4300**

Modelis: **FÖRDELAKTIG 405.158.65**

Skatiet identifikācijas plāksnīti, kas piestiprināta produkta apakšpusē.

Ražotājs nepārtraukti veic produktu uzlabojumus. Tādēļ šīs instrukcijas teksts un attēli var tikt mainīti bez iepriekšēja brīdinājuma.

Plašāka informācija par tehniskajiem datiem ir pieejama vietnē: www.ikea.com

Nosūcēja tehniskie dati

Produkta tips			IEBŪVĒTS
	Platums	mm	600
Izmēri	Dzīlums	mm	520
	Augstums min/maks.	mm	906
Maksimālā gaisa plūsma * - izplūde		m ³ /h	500
Maksimālais trokšņa līmenis* - izplūde		dB(A)	66
Maksimālā gaisa plūsma* - recirkulācija		m ³ /h	370
Maksimālais trokšņa līmenis* - recirkulācija		dB(A)	71
Nosūcēja nominālā jauda		W	220
Plīts virsmas nominālā jauda		W	7400
Kopējā maksimālā jauda		W	7620

* Maksimālais ātrums (izņemot Boost).

Barošanas spriegums/frekvence	220-240 V, 50 Hz; 220 V, 60 Hz 2N~ 380-415 V, 50 Hz; 2N~ 380 V, 60 Hz
Iekārtas svars	14,3 Kg

CE Šī ierīce ir projektēta, ražota un pārdota saskaņā ar EEK direktīvām.

Tehniskie dati ir parādīti ierīces iekšpusē piestiprinātajā datu plāksnītē.

Tvaika nosūcēja energoefektivitāte

Informācija par produktu saskaņā ar ES regulu Nr. 66/2014	Mērvienība	Vērtība
Modeļa identifikators		FÖRDELAKTIG 405.158.65
Gada patēriņa efektivitāte	kWh/a	40,9
Laika palielinājuma faktors		0,8
Šķidrumsa dinamiskā efektivitāte		33,1
Energoefektivitātes indekss		44,3
Izmēritā gaisa plūsma visefektīvākajā punktā	m ³ /h	348
Izmēritais gaisa spiediens visefektīvākajā punktā	Pa	517
Maksimālā gaisa plūsma	m ³ /h	630
Izmēritā elektriskā jauda visefektīvākajā punktā	W	133
Strāvas patēriņš, kas mērīts gaidīšanas režīmā	W	N/A
Strāvas patēriņš, ko mēra izslēgtā režīmā	W	0,49
Skaņas līmenis pie maksimālā ātruma (bez intensīvas iestatīšanas)	dBA	66

Energoefektivitāte

Informācija par produktu saskaņā ar ES regulu Nr. 66/2014	Vērtība
Modeļa identifikators	FÖRDELAKTIG 405.158.65
Plīts tips	Iebūvēts tvaika nosūcējs
Gatavošanas zonu skaits	4
Gatavošanas tehnoloģija	Indukcija
Kreisās vārīšanas zonas diametrs (izmēri)	220 x 185 mm
Priekšējās labās gatavošanas zonas diametrs (izmēri)	200 mm
Labās aizmugures gatavošanas zonas diametrs (izmēri)	145 mm
Enerģijas patēriņš kreisajā gatavošanas zonā (elektriskā gatavošana)	192 Wh/kg
Priekšējās labās gatavošanas zonas enerģijas patēriņš (elektriskā gatavošana)	185 Wh/kg
Enerģijas patēriņš aizmugurējā labajā gatavošanas zonā (elektriskā gatavošana)	181 Wh/kg
Enerģijas patēriņš plīts virsmi (elektriskā gatavošana)	186 Wh/kg

Atsauces standarti:

EN/IEC 61591	EN/IEC 60704-1
EN/IEC 60704-2-13	EN/IEC 60704-3
EN 50564	EN 60350-2

Enerģijas taupīšana

Ierīcē ir funkcijas, kas palīdz ietaupīt enerģiju ikdienas ēdiena gatavošanas laikā.

Tehnisko datu plāksnīte



Augšējā attēlā attēlota ierīces datu plāksnīte.

Sērijas numurs ir raksturīgs katram produktam.

Vides aspekti

Sadzīves tehnikas utilizācija



Simbols  uz produkta vai tā iepakojuma norāda, ka produktu nedrīkst izmest kopā ar parastajiem sadzīves atkritumiem. Produkts jānodod utilizācijai centrā, kas specializējas elektrisko un elektronisko komponentu pārstrādē. Nodrošinot šī produkta pareiza utilizāciju, jūs palīdzēsiet novērst iespējamās negatīvās sekas videi un veselībai, kas citādi varētu rasties, atbrīvojoties no produkta nepareizi. Lai iegūtu sīkāku informāciju par šī produkta pārstrādi, sazinieties ar pašvaldības iestādēm, vietējo atkritumu savākšanas dienestu vai veikalu, kurā iegādājāties produktu.

Ierīce atbilst elektrisko un elektronisko ierīču bīstamo vielu lietojuma samazināšanas un atkritumu utilizācijas direktīvai 2012/19/ES.

Iepakojuma materiālu utilizācija



Materiāli ar simbolu  ir pārstrādājami. Atbrīvojieties no iepakojuma pārstrādei piemērotos savākšanas konteineros.

Enerģijas taupīšana

Gatavošanas laikā katru dienu varat ietaupīt enerģiju, ievērojot tālāk sniegtos padomus.

- Sildot ūdeni, izmantojiet tikai nepieciešamo daudzumu.
- Ja iespējams, traukus vienmēr pārklājiet ar vāku.
- Pirms gatavošanas zonas aktivizēšanas novietojiet pannu.
- Novietojiet mazākās pannas uz mazākajām gatavošanas zonām.
- Novietojiet traukus tieši gatavošanas zonas centrā.
- Izmantojiet atlikušo siltumu, lai uzturētu ēdienu siltu vai izkausētu.

IKEA garantija

Cik ilgi spēkā ir IKEA garantija?

Šī garantija ir derīga piecus (5) gadus no ierīces pirkšanas datuma IKEA. Kā pirkuma

pierādījums nepieciešams pirkuma čeks. Remonts, kas veikts saskaņā ar garantiju, nepagarina ierīces garantijas laiku.

Kas sniedz palīdzību?

Servisu veiks IKEA servisa pārstāvis ar saviem spēkiem vai ar autorizētu partneru tīkla starpniecību.

Kas iekļauts šajā garantijā?

Garantija attiecas uz ierīces defektiem, kas radušies ražošanas vai materiālu brāķa rezultātā pēc iegādes no IKEA datuma. Garantija ir spēkā tikai sadzīves tehnikai, kas paredzēta sadzīves lietošanai. Izņēmumi ir norādīti sadaļā "Kas nav iekļauts šajā garantijā?" Garantijas derīguma laikā remonta izmaksas (rezerves daļas, tehniskā personāla darbs un ceļa izdevumi) sedz palīdzības dienests ar nosacījumu, ka piekļuve remontam paredzētajai ierīcei nerada īpašus izdevumus. Šie nosacījumi atbilst ES direktīvām (Nr. 99/44/EK) un piemērojamajiem vietējiem standartiem un noteikumiem. Nomainītās detaļas kļūst par IKEA īpašumu.

Ko IKEA darīs, lai atrisinātu problēmu?

IKEA ieceltais pakalpojumu sniedzējs pārbaudīs produktu un pēc saviem ieskatiem izlems, vai uz to attiecas garantijas segums. Pozitīvā gadījumā IKEA pakalpojumu sniedzējs vai tā pilnvarotais servisa partneris ar savu servisa centru starpniecību pēc saviem ieskatiem vai nu salabos bojāto produktu, vai arī aizstās to ar tādu pašu vai vienādas vērtības produktu.

Kas nav iekļauts šajā garantijā?

- Normāls nodilums.
- Bojājumi, kas radušies tīši vai nolaidības dēļ, bojājumi, ko izraisījusi lietošanas instrukciju neievērošana, nepareiza uzstādīšana vai nepareiza sprieguma pieslēgšana, ķīmisko vai elektroķīmisko reakciju radītie bojājumi, rūsas, korozijas vai ūdens bojājumi, tostarp radītie neierobežojošie bojājumi pārmērīga kalķakmens klātbūtnē ūdensvados un kaitējums, ko rada atmosfēras un dabas notikumi.
- Nolietojamie materiāli, ieskaitot baterijas un spuldzes.

- Dekoratīvas un nefunkcionālas daļas, kas neietekmē ierīces normālu lietošanu, ieskaitot skrāpējumus un krāsu variācijas.
- Nejauši bojājumi, ko rada svešas vielas vai ķermeņi, un filtru, kanalizācijas sistēmu vai mazgāšanas līdzekļu atvilktnu tīrīšana vai atbrīvošana.
- Bojājumi tādām detaļām kā stikla keramika, piederumi, trauki un galda piederumu grozi, padeves un notekas caurules, blīves, spuldzes un to pārvalki, starpsienas, kloķi, paneli un apšuvuma daļas, ja vien nevar pierādīt, ka šādi bojājumi ir ražošanas defekti.
- Gadījumi, kad tehnika apmeklējuma laikā netiek konstatēti defekti.
- Remonts, ko neveic IKEA izraudzītais pakalpojumu sniedzējs vai pilnvarots servisa partneris, vai remonts, izmantojot neoriģinālās detaļas.
- Remonts, ko izraisījusi nepareiza vai specifiskajām neatbilstoša uzstādīšana.
- Ierīces lietošana ārpus mājas, piemēram, profesionālai lietošanai.
- Bojājumi, kas radušies transportēšanas laikā. Ja produkta transportēšanu līdz mājām vai uz citu adresi veic klients, IKEA neuzņemas jebkādu atbildību par jebkādiem bojājumiem, kas var rasties transportēšanas laikā. Tomēr, ja produkta piegādi līdz klienta piegādes adresei veic IKEA, garantija būs spēkā attiecībā uz šīs piegādes laikā radītajiem bojājumiem.
- IKEA ierīces sākotnējās uzstādīšanas izmaksas. Tomēr, ja IKEA ieceltais pakalpojumu sniedzējs vai tā pilnvarotais servisa partneris veic iekārtas remontu vai nomaiņu saskaņā ar garantiju, piegādātājam vai pilnvarotajam servisa partnerim vajadzības gadījumā arī jāpārinstalē salabotā iekārta vai jāinstalē aizstājējiekārta.

Šis ierobežojums neattiecas uz kvalificēta speciālista pareizi izpildītu darbu, kurā izmantotas mūsu oriģinālās rezerves daļas, ar kurām ierīce ir pielāgota citas ES valsts tehniskās drošības prasībām.

Kādā veidā attiecināma valsts likumdošana

IKEA Jums garantē Jūsu likumiskās tiesības, kas attiecas vai pārsniedz vietējās prasības. Tomēr šie nosacījumi nekādā veidā neierobežo vietējā likumdošanā aprakstītās patērētāju tiesības. Tomēr šie nosacījumi nekādā veidā neierobežo vietējā likumdošanā aprakstītās patērētāja tiesības.

Derīguma teritorija

Ierīcēm, kuras iegādātas vienā ES valstī un kuras pārvietotas uz citu ES valsti, serviss normālas garantijas nosacījumu ietvaros tiks nodrošināts jaunajā valstī. Pienākums sniegt pakalpojumu saskaņā ar garantijas noteikumiem pastāv tikai tad, ja ierīce ir atbilst un uzstādīta saskaņā ar:

- tās valsts, kurā tiek pieprasīta garantijas piemērošana, tehniskām specifikācijām;
- drošības informāciju, kas ietverta lietotāja rokasgrāmatā.

IKEA ierīču pēcpārdošanas serviss:

Nevilcinieties sazināties ar IKEA pēcpārdošanas servisu, lai:

1. lūgtu palīdzību, izmantojot garantiju;
 2. lūgtu paskaidrojumus par IKEA ierīču uzstādīšanu konkrētos IKEA virtuves skapjos. Serviss nesniedz skaidrojumus, kas saistīti ar:
 - nokomplektētu IKEA virtuvju uzstādīšanu;
 - elektriskiem savienojumiem (ja ierīce tiek piegādāta bez kabeļiem un kontaktdakšām), hidrauliskiem savienojumiem un savienojumiem ar gāzes sistēmu, kas jāveic pilnvarotam servisa tehniķim.
 3. lūgtu paskaidrojumus par lietotāja rokasgrāmatas saturu un par IKEA ierīces specifikācijām.
- Lai nodrošinātu to, ka mēs Jums sniegsim vislabāko atbalstu, lūdzu, pirms sazināšanās

ar mums, rūpīgi izlasiet Montāžas instrukciju un/vai šīs brošūras Lietotāja instrukcijas sadaļu.

Kā sazināties ar mums, ja jums nepieciešama mūsu palīdzība



Skatiet pilnu IKEA pakalpojumu sniedzēju sarakstu un attiecīgo valstu tālrunu numurus šīs rokasgrāmatas pēdējā lappusē.

Svarīgi! Lai nodrošinātu ātrāku servisu, iesakām izmantot šīs rokasgrāmatas beigās norādītos tālrunu numurus. Lai lūgtu palīdzību, vienmēr skatiet īpašos ierīces kodus, kas atrodami šajā rokasgrāmatā. Pirms sazināties ar mums, pārlicinieties, ka jums ir ierīces, saistībā ar kuru jūs lūdzat palīdzību, IKEA produkta kods (8 cipari).

Svarīgi! Saglabājiet kvītī!

Šis ir jūsu pirkuma apliecinājums, un tas ir jāuzrāda, lai izmantotu garantijas priekšrocības. Kvītī tiek norādīti arī katras iegādātā IKEA ierīces nosaukums un kods (8 cipari).

Vai Jums nepieciešama papildu palīdzība?

Visi jautājumi, kas nav saistīti ar Jūsu ierīču pēcpārdošanas servisu. Lūdzu, sazinieties ar tuvākā IKEA veikala zvanu centru. Mēs iesakām pirms sazināšanās ar mums izlasīt ierīces dokumentāciju.

Sisu

Ohutusteave	118	Kasutajamenüü kohandamine	137
Üldteave	122	Pottide kasutamise juhised	138
Elektriühendus	124	Võimsuse reguleerimine	139
Hoolitus ja puhastamine	127	PROBLEEMIDE LAHENDUSED	140
Toote kirjeldus	129	Tõmbeseadme tehnilised andmed	141
Näidikud	129	Tõmbeseadme energiatõhusus	142
Juhtpaneel	130	Energiatõhusus	142
Võimsuse piiramine	132	Andmesilt	143
Kuumutusosalade funktsioonid	133	Keskonda puudutav teave	143
Toiduvalmistamise tabel	135	IKEA garantii	144
Tõmbeseadme funktsioonid	136		

Ohutusteave

i Teie turvalisuse ja seadme õige kasutamise huvides lugege enne paigaldamist ja kasutamist see juhend hoolikalt läbi. Säilitage neid juhiseid alati koos seadmega ning seadme üle andmisel kolmandatele isikutele andke kaasa ka kasutusjuhend. On oluline, et kasutajad oleksid tuttavad seadme kõigi töö- ja ohutusfunktsioonidega. Nendel pliitidel on EMÜ standardite ja EMV direktiivi nõuetele vastavad induktioonsüsteemid ning need ei tohiks põhjustada häireid teiste elektroonikaseadmete töös. Südamestimulaatorite kandjad ja teiste elektrooniliste implantaatide kasutajad peavad pidama nõu arsti või implanteeritud seadme tootjaga, et hinnata, kas see on häirete suhtes piisavalt vastupidav.

⚠ Elektriühendused peab teostama väljaõppinud tehnik. Enne elektri ühendamist lugege läbi peatükk ELEKTRIÜHENDUS.

Toitekaablitega seadmete korral peavad kaabli kinnituskoha ja klemmide vahelised klemmid või juhtmete ristlõige olema paigaldatud nii, et pinge all oleva kaabli saaks lekke korral maanduskaablist ülesvoolu välja tõmmata.

- Tootja ei vastuta kahjustuste eest, mis tulenevad toote valest

paigaldamisest või kasutamisest.

- Veenduge, et toiteallikas vastab tootele kinnitatud andmesildil märgitule.
- Lahutusseadmed tuleb paigaldada püsiseadmesse kooskõlas juhtmesüsteemide eeskirjadega.
- I klassi seadmete korral kontrollige, kas kodusel toiteallikal on piisav maandus.
- Ühendage õhupuhasti sobiva toru abil lõõriga. Pöörake tähelepanu paigaldusjuhendis nimetatud soetatavatele tarvikutele (ümmarguste torude korral on minimaalne läbimõõt 120 mm). Väljalasketoru peab olema võimalikult lühike.
- Ühendage toode voluvõrku omnipolaarse lüliti abil.
- Järgida tuleb õhuventilatsiooni määrusi.
- Ärge kunagi ühendage imemisseadet põlemisaurusid (boilerid, kaminad jne) kandvate lõõridega.
- Kui õhupuhastit kasutatakse koos mitte-elektriliste seadmetega (nt gaasipõletitega seadmed), tuleb heitgaaside tagasivoolamise vältimiseks tagada ruumis piisav õhuvahetus. Õhupuhasti kasutamisel koos seadmetega, mille energiaallikaks ei ole elekter, ei tohi ruumi negatiivne rõhk ületada 4 Pa, et vältida aurude tagasi tõmbamist ruumi õhupuhasti poolt.
- Õhku ei tohi väljutada torusse, mida kasutatakse gaasi või teisi kütuseid põletavate seadmete lõõrina.
- Kui toitejuhe on kahjustatud, peab selle riskide või ohtlike olukordade vältimiseks välja vahetama tootja, volitatud teeninduskeskus või pädev tehnik.
- Ühendage seadme pistik kehtivatele määrustele vastavasse ja ligipääsetavas kohas olevasse pistikupesasse.
- Seoses suitsu väljutamiseks kasutusele võetavate tehniliste ja ohutusmeetmetega on tähtis hoolikalt järgida kohalike ametkondade väljastatud määrusi.

⚠ TÄHELEPANU! Enne seadme paigaldamist eemaldage kaitsekiled.

- Kasutage ainult seadmega kaasasolevaid kruvisid ja muid tarvikuid.

⚠ TÄHELEPANU! Kruvide või kinnitusdetailide paigaldamine teistmoodi kui selles kasutusjuhendis kirjeldatud, võib põhjustada elektrilöögi ohtu.

- Ärge vaadake valgusesse otse optiliste seadmete (binoklid, suurendusklaasid jne) abil.
- Lapsed tohivad masinat puhastada ja hooldada ainult järelevalve all.
- Tuleb jälgida, et lapsed ei mängiks seadmega.
- Seda seadet ei tohi kasutada inimesed (sealhulgas lapsed), kellel on piiratud füüsilised, vaimsed või sensoorsed võimed või kellel pole seadme kasutamiseks piisavaid kogemusi ega teadmisi, välja arvatud juhul, kui nende ohutuse eest vastutav isik neid hoolikalt jälgib ja juhendab, kuidas seadet ohutult kasutada.
- Lapsed alates 8. eluaastast, piiratud füüsiliste, sensoorsete või vaimsete võimetega inimesed ning isikud, kellel puuduvad selleks kogemused või teadmised, tohivad seadet kasutada ainult järelevalve all või kui neid on õpetatud seadet turvaliselt kasutama ning nad mõistavad kasutusest tulenevaid ohte. Ärge lubage lastel seadmega mängida.

⚠ TÄHELEPANU! Seade ja selle ligipääsetavad osad muutuvad kasutamise ajal väga kuumaks.

Olge hoolikas, et te ei puudutaks takisteid.

Hoidke alla 8 aasta vanused lapsed seadmest eemal, välja arvatud juhul, kui nad on pideva järelevalve all.

- Määratud perioodi möödumisel puhastage või vahetage filtrid

(tuleoht). Vt lõiku Puhastamine ja hooldus.

- Seadme kasutamisel koos teiste gaasi või teisi kütuseid põletavate seadmetega garanteerige alati ruumi piisav ventilatsioon (see ei rakendu seadmetele, mis õhku ainult ruumis retsirkuleerivad).

⚠ TÄHELEPANU! Kui pind on pragunenud, lülitage seade välja – nii väldite elektrilöögi ohtu. Seade ja selle ligipääsetavad osad muutuvad kasutamise ajal väga kuumaks.

- Ärge lülitage seadet sisse, kui pind on pragunenud või näha on kahjustusi materjali paksuses.
- Ärge puudutage seadet märgade käte ega muude kehaosadega.
- Ärge kasutage toote puhastamiseks aurupuhastit.
- Ärge asetage pliidiplaadi pinnale metallesemeid, nagu noad, kahvlid, lusikad ja kaaned, sest need võivad kuumeneda.
- Pärast kasutamist lülitage pliit vastavast nupust välja; ärge lootke anduritele.

⚠ TÄHELEPANU! Õli või rasvade kasutamisel ei tohi pliiti järelevalveta jätta, need ained võivad tekitada ohtliku olukorra ja põhjustada tulekahju. KEELATUD on kustutada leeki veega. Selle asemel lülitage seade välja ja lammage leegid näiteks kaane või tulettekiga.

•

⚠ TÄHELEPANU! Toiduvalmistamise protsess peab toimuma järelevalve all. Lühiajalist toiduvalmistamist tuleb pidevalt jälgida.

- Seade ei ole projekteeritud nii, et seda võiks sisse lülitada eraldiseisva taimeri või kaugjuhtimissüsteemiga.

TÄHELEPANU! Ärge asetage toiduvalmistamise aladele esemeid – tulekahju oht!

- Seade tuleb paigaldada nii, et seda oleks võimalik vooluvõrgust eraldada kontaktivahega (3 mm), mis tagab III kategooria ülekoormuse tingimustes täieliku isolatsioon.
- Seade ei tohi kokku puutuda ilmastikunähtudega (vihm, päike).
- Seadme ventilatsioon peab vastama tootja juhiste.
- Hoidke pakendeid lastele ja lemmikloomadele kättesaamatus kohas.
- Köögi õhupuhastid ja muud toiduvalmistamisauru eemaldid võivad põlemisgaaside tagasivoolu tõttu takistada gaasi või muid kütuseid põletavate seadmete (ka muudes ruumides) ohutut kasutamist. Need gaasid võivad põhjustada süsinikmonooksiidi mürgitust. Pärast õhupuhasti või muu toiduvalmistamisauru eemaldusseadme paigaldamist laske gaasiseadmeid kontrollida pädeval isikul, kes veendub, et põlemisgaasid ei saaks tagasi suunduda.

Üldteave

Üldised soovitusused

- Ärge kunagi kasutage abrasiivseid \square vamme, terasvilla, vesinikkloriidhapet ega teisi tooteid, mis võivad pinda kriimustada või rikkuda.
- Ohutuse huvides ärge kasutage seadme puhastamiseks auru- ega kõrgsurvepesureid.
- Ärge tarbige toidujääke, mis on kukkunud või ladestunud pliidi pinnale ja funktsionaalsetele või dekoratiivelementidele.

Kasutamine

- Pliidikumm on loodud ainult toiduvalmistamise lõhnade eemaldamiseks kodusel kasutamisel.
- Ärge kasutage seadet kunagi eesmärkidel,

mille jaoks see mõeldud pole.

- Frittereid tuleb kasutamise ajal pidevalt jälgida – õli võib liiga kuumaks minnes süttida.
- Ärge kasutage seadet välise taimeri ega kaugjuhtimissüsteemi abil.
- Ülekuumenemise vältimiseks ei tohi seadet kunagi paigaldada dekoratiivse ukse taha.
- Ärge kunagi seadmel seiske, see võib seda kahjustada.
- Ärge toetage kuumi potte ja panne raamile, kuna see võib kahjustada silikoontihendeid.
- Ärge lõigake ega valmistage pinnal toiduaineid ette ning vältige kõvade esemete kukkumist sellele. Ärge lohistage panne ega plaate üle pinna.

Nõuded mööblile

Paigaldamine

- Seade on mõeldud paigaldamiseks köögi tööpinda vähemalt 600 mm laiusele alusele.
- Seadme paigaldamisel tulehtlike materjalide lähedusse tuleb rangelt järgida madalpingeseadmete ja tuleohutusega seotud juhiseid ning määrusi.
- Sisseehitatud seadmete korral tuleb komponendid (plastmaterjalid ja spoonitud puit) kinnitada kuumuskindlate liimidega (min 85 °C). Sobimatute materjalide ja liimide kasutamine võib põhjustada komponentide deformatsiooni ja lahti tulemist.
- Köögimööblis peab olema piisavalt ruumi seadme elektriühenduse jaoks. Seadme kohale seinale paigaldatud seadmed peavad olema paigaldatud piisava vahemaaga, et mugavalt töötamiseks oleks piisavalt ruumi.
- Dekoratiivsete täispuidust ääriste kasutamine seadme taga on lubatud eeldusel, et minimaalne vahemaa vastab alati paigaldusjoonistel toodule.
- Seadme süvendiaava asukoht ja mõõtmed on näidatud järgmisel joonisel. Näidatud mõõtmed kehtivad ainult siis, kui peetakse kinni tööpinna väljaulatuvast osa ja mööbli esiosa 35 mm vahekaugusest.
- Sisseehitatud seadme ja selle kohal asuva kapi vaheline minimaalne kaugus on 500 mm.

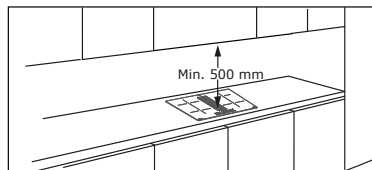
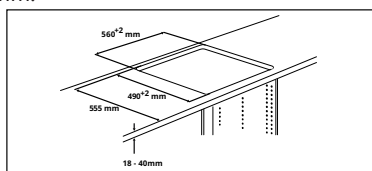

- Vedelike pliidi ääre ja tööpinna vahele tungimise vältimiseks kinnitage kaasas olev kleptihend enne paigaldamist ümber kogu pliidi välimise ääre. Vaadake paigaldamisjuhiseid.

Elektriühendus

- Kõik elektriühendused peab tegema volitatud paigaldaja.
- Järgige ühendusskeemi (asub toote alumiisel küljel).
- Sellel seadmel on Y-tüüpi ühendus ja see nõuab toitejuhet H05VV-F. Kaabliil peavad olema otsahülsid. Vastavalt IEC standardile kasutage ühefaasiliseks ühendamiseks 3 x 4 mm² toitekaablit, kahefaasiliseks ühendamiseks 4 x 2,5 mm² toitekaablit ja ühendamiseks Hollandis: 5 x 2,5 mm² toitekaablit. Toitekaabli välisdiameeter: 8 kuni 12 mm. Palume kinni pidada riigis kehtivatest nõuetest.
- Ühendusklemmidele pääseb ligi harukarbi katte eemaldamise teel.
- Kontrollige, et koduse vooluvõrgu omadused (pinge, maksimaalne võimsus ja voolutugevus) ühilduks seadme omadega.
- Ühendage seade nagu joonisel näidatud (vastavalt riiklikele vooluvõrgu pingele kehtivatele viitestandarditele).
- Ärge keevitage kaableid!

Elektriühendus

⚠ TÄHELEPANU: Kõik elektriühendused peab tegema volitatud paigaldaja.

- Enne kaablite ühendamist kontrollige, kas seadme andmesildil märgitud nimipingeline vastab võrgu pingele. Andmeplaat on kinnitatud pliidiplaadi alumisele küljele.
- Järgige ühendusskeemi (asub pliidi alumisel küljel).
- Kasutage ainult originaalosi, mille on tarninud varuosade teenindus.
- Seade ei ole varustatud võrgukaabliga. Ostke sobiv kaabel spetsialiseeritud edasimü-

jalt.

- Kui toitekaablid on kahjustatud, vahetage need uute originaalkaablite vastu välja. Võtke ühendust IKEA poe kõnekeskusega.



Hoiatus! Ärge keevitage kaableid!

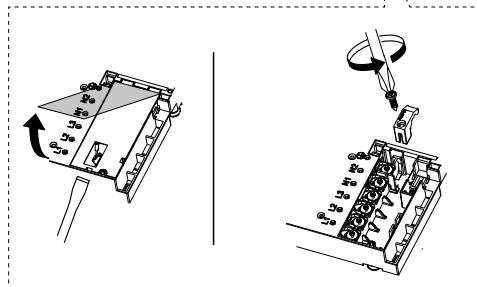
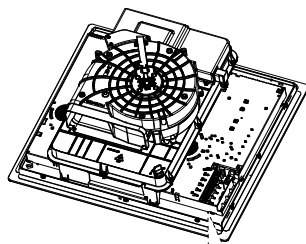
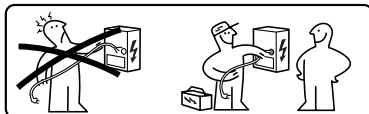

Ühendusskeem toote küljel

Sisestage ühenduskohad  kruvide vahele, nagu näidatud joonisel

220V - 240V 1N ~

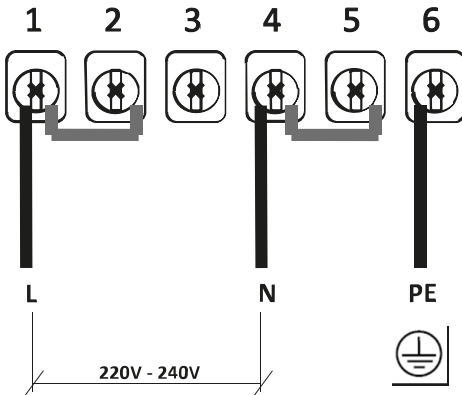

L	Must või pruun
N	Sinine
	Kollane/roheline

380V - 415V 2N ~

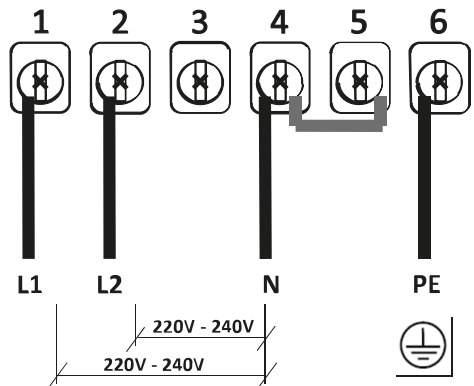

L1	Pruun
L2	Must
N	Sinine
	Kollane/roheline

NL 220V - 240V 2N ~

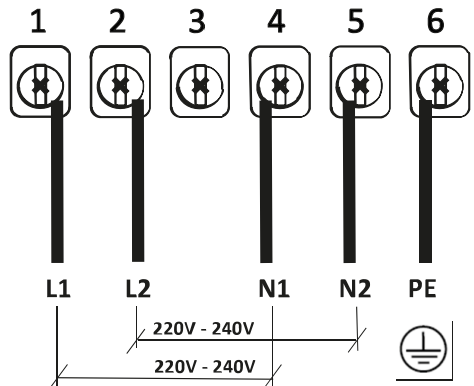

L1	Pruun
L2	Must
N1	Sinine
N2	Sinine
	Kollane/roheline

Majapoolne ühendusskeem

220V-240V 1N ~

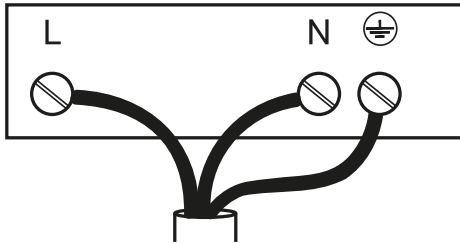

L	Must või pruun
N	Sinine
⊕	Kollane/roheline

380V - 415V 2N ~

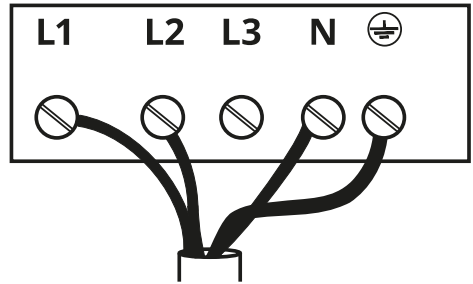

L1	Pruun
L2	Must
N	Sinine
⊕	Kollane/roheline

220V - 240V 2N ~ **NL**

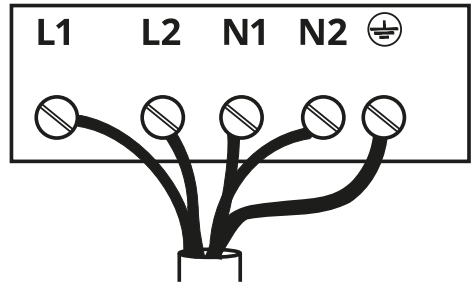

L1	Pruun
L2	Must
N1	Sinine
N2	Sinine
⊕	Kollane/roheline

Hooldus ja puhastamine

- Enne hooldustöid tuleb seade välja lülitada või vooluvõrgust eraldada.

Aktiivsöefilter

- Aktiivsöelõhnafiltrit (vt paigaldamisjuhisid) saab regenereerida. Aktiivsöelõhnafiltri võib regenereerida iga 3–4 kuu järel (või õhupuhassti intensiivse kasutamise korral sagedamini), maksimaalselt saab teha 8 regenereerimistsüklit (uue filtri tellimiseks võtke ühendust teeninduskeskusega; vt kasutusjuhendi lõpus toodud tabelit).

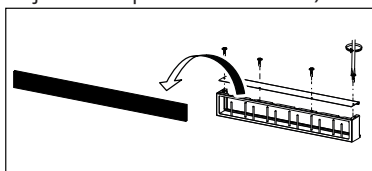

Regenereerimise protseduur

- Peske nõudepesumasinas MAX temperatuuril 70° või peske käsitsi kuumas vees ilma abrasiivseid vamme kasutamata (ärge kasutage puhastusvahendeid!).
- Kuivatage 2 tundi ahjus MAX temperatuuril 70° (soovitav on hoolikalt lugeda ahju kasutusjuhendit ja koostamisjuhiseid).

Malmvõre

- Mitte pesta nõudepesumasinas. Puhastage võret sooja vee ja pehmetoimelise seebiga, ärge kasutage abrasiivseid käsnu. Mitte kasutada pesuvahendeid!

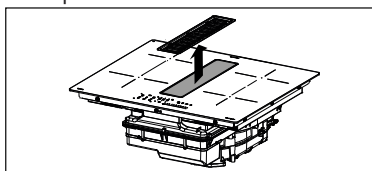

Rasvafilter

- Puhastage või vahetage filtrid välja kindlaksmääratud ajavahemike järel, et õhupuhassti püsiks heas töökorras. Samuti väldite nii rasva liigse kogunemise tõttu tekkivat võimalikku tulekahjuohtu.
- Rasvafiltreid tuleb puhastada iga kahe kasutuskuu järel, väga intensiivse kasutamise korral sagedamini. Filtreid võib pesta nõudepesumasinas.

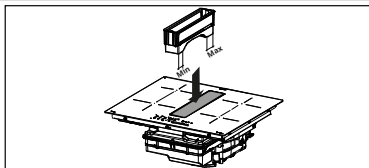

Ülemine ülevoolumahuti on osa rasvafiltrist ja seda tuleb kontrollida pärast iga toiduvalmistamist või alati, kui pliidile lekitab vedelikku. Et vältida lõhnade ja katlakivi teket, peske kuuma veega ja eemaldage toidujäägid.

Veekogumismahuti

Tavalise kasutuse korral on soovitatav mahutit kontrollida ja tühjendada kahe nädala tagant.

Enne veekogumismahuti regulaarset kontrolli eemaldage sahtel, eriti kui on suurem oht, vedelik võib maha loksuda. Mahuti tühjendamiseks vajutage kraani ülespoole ja keerake see lahti. Ventiil on vahetatav, seda saab osta tagavaraosana.

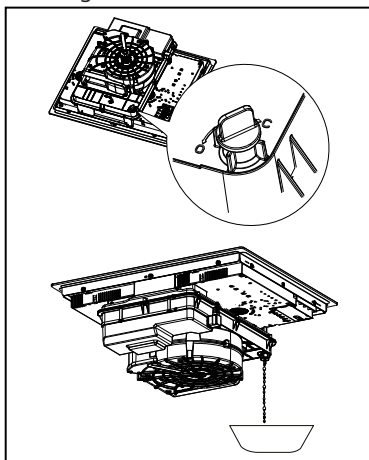

Seadme puhastamine

- Toidujääkide külge kõrbemise vältimiseks puhastage seadet pärast iga kasutamist. Külge kõrbenud mustuse eemaldamine on palju raskem töö.
- Igapäevase mustuse eemaldamiseks kasu-

tage pehmet lappi või õvampi ja sobivat puhastusainet. Järgige tootja soovitusi kasutatavate puhastusainete kohta. Soovitatav on kasutada kaitsvaid puhastusaineid.

- Eemaldage veel kuumalt pliidilt kõrbenud mustus, näiteks üle keenud piim, kasutades selleks klaaskeraamikale sobivat kaabitsat. Järgige tootja soovitusi kasutatavate kaabitsate kohta.
- Eemaldage veel kuumalt pliidilt suhkrut sisaldav toit, näiteks toiduvalmistamise ajal maha loksunud moos, kasutades klaaske-

raamikale sobivat kaabitsat. Kui te seda ei tee, võivad jäägid klaaskeraamika pinda kahjustada.

- Eemaldage veel kuumalt pliidilt sulanud plast, kasutades klaaskeraamikale sobivat kaabitsat. Kui te seda ei tee, võivad jäägid klaaskeraamika pinda kahjustada.
- Eemaldage katlakivi, kasutades väikest kogust katlakivi eemaldusvahendi lahust, näiteks äädikat või sidrunimahla, kui pliit on jahtunud. Seejärel puhastage niiske lapiga uuesti.

Toote kirjeldus

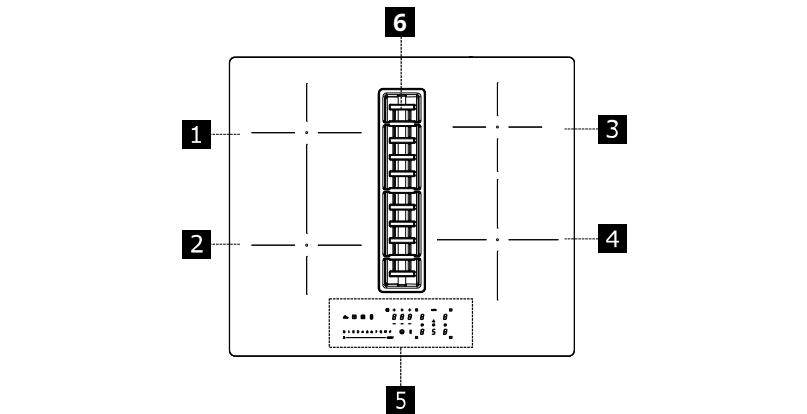

1	Üks kuumutusala (220 x 197 mm) 2100 W, 3000 W funktsiooniga Booster
2	Üks kuumutusala (220 x 197 mm) 2100 W, 3000 W funktsiooniga Booster
3	Üks kuumutusala (145 mm) 1400 W, 1850 W funktsiooniga Booster
4	Üks kuumutusala (200 mm) 2300 W, 3000 W funktsiooniga Booster
5	Juhtpaneel
6	Väljatõmbeseade
1 + 2	Kombineeritav kuumutusala

Näidikud

Panni olemasolu tuvastamine

Kõik toidukuumtöötlemisvööndid on varustatud panni olemasolu tuvastava süsteemiga. Nõutavasti tunneb ära nõud, millel on magnetiseeritav alus, mis on sobiv induktsioonplaatidega kasutamiseks. Kui nõu kasutamise ajal kuumutusalt ära võetakse või kasutatakse sobimatuid nõusid, vilgub valikuriba juures kuvall sümbol .

Kui nõu tuvastamise 10 sekundi jooksul ei asetata küpsetusalusele ühtegi nõud

- Toidukuumtöötlemisvöönd lülitub 10 sekundi järel automaatselt välja.
- Igal kuumutusala kuvall on .

Jääksoojuse näit

Kui kuumutusala on välja lülitatud, kuid see on veel kuum, kuvab paneel tähte , et anda märku põletusohust.

Juhtpaneel

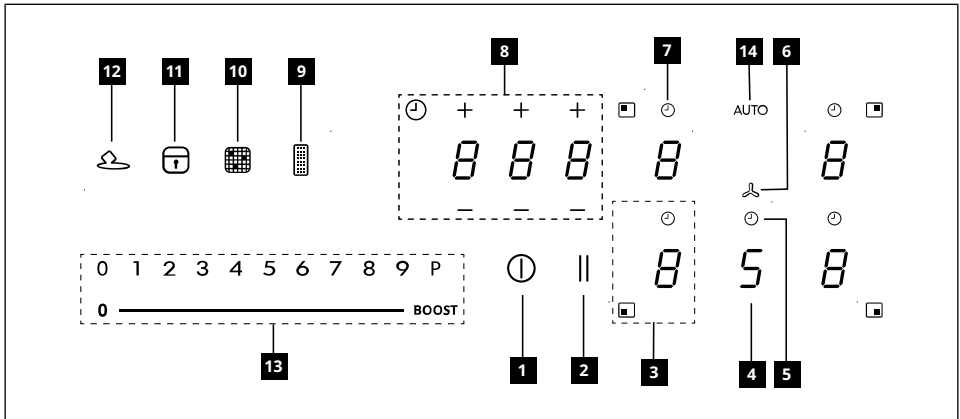

1	Sees/väljas
2	Pausifunktsiooni nupp
3	Kuumutusala võimsustaseme näidik
4	Tõmbeseadme võimsustaseme näidik
5	Tõmbeseadme taimer i juhtimine
6	Tõmbeseadme juhtala sümbol
7	Kuumutusala taimer i haldamine
8	Taimer i haldamise ala
9	Rasvafiltri küllastumise märguanne
10	Aktiivsöefiltri küllastumise märguanne
11	Lukustusfunktsiooni nupp
12	Sulatamisfunktsiooni nupp
13	Liugklaviatuur
14	Automaatfunktsiooni nupp

Kuumutusala aktiveerimine käib vajutades nupule **8**. Toimingu kinnitamiseks süttib number põlema eredama valgusega.

Kui pann pannakse ühele neljast kuumutusalast, tuvastab pliidiplaat automaatselt selle olemasolu ja ala aktiveerimisel süttib põlema vastav näidik.

Kui pliidiil pole potte ega muid esemeid, pole näha ka numbreid.

Juhtpaneelil on alati valitavad need funktsioonid, mis on nähtavad, kuid põlevad väikese intensiivsusega. Funktsioonide valimiseks puudutage vastavat sümbolit.

Seadme sisselülitamine

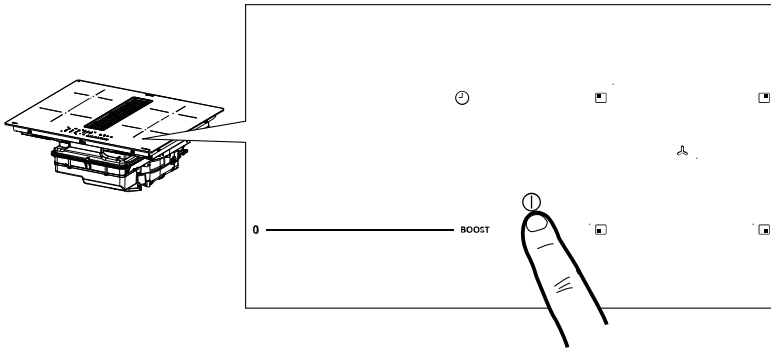

Vajutage ja hoidke sisse/välja nuppu all umbes 2 sekundit pliidi sisse lülitamiseks ja selle funktsioonide aktiveerimiseks.

Sel hetkel on pliit sisse lülitatud, kuid kõik toidukuumtöötlemisvõõndid ja õhupuhasti on tooteta. Kui seda ei kasutata, lülitub pliit 20 sekundi järel automaatselt välja.

Tähelepanu! Ohutuse tagamiseks saab pliidi alati toitenupust välja lülitada.

Tähelepanu! Funktsioonid, mida on võimalik valida, on alati need, mis on juhtpaneelil valgustatud/nähtavad, ning need on alati ai-nukesed, mida saab aktiveerida.

Kuumutusala, õhupuhasti ja taimeri juhtelemendid saab aktiveerida vastavale numbrile vajutamisel.

Operatsiooni kinnitamiseks süttib number intensiivsemalt.

Nõuanded paigaldajale Kontrollige pliidi toite seadistust ning vajadusel muutke seda. Vt jaotis "**Võimsuse piiramine**".

Vaikimisi peaks pliidi seadistuseks olema **7,4 kW**.

Võimsuse piiramine

Kui seade esimest korda vooluvõrku ühendatakse, peab paigaldaja seadistama kuumutusosalade võimsuse, arvestades koduse elektrisüsteemi tegelikku võimsust.

Kui see pole vajalik, saab pliidiplaadi kohe sisse lülitada nupust  või järgida allpool kirjeldatud protseduuri, et menüüsse pääseda.

Enne protseduuri sooritamist on soovitatav lugeda läbi kogu lõik.

Ühendage pliidiplaat kodusesse elektrivõrku.

1. Kõik numbrid süttivad mõneks sekundiks, seejärel kustuvad ja vilkuma jääb ainult **II**.
2. Vajutage ja hoidke all nuppu **II**. Kuumutusosalade näidikutele ilmub .
3. Hoidke all nuppu **II** ja vajutage vastupäeva läbi kuumutusosalade numbrid.

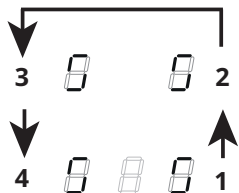

Vasak tagumine väli on tähistatud sümboliga  ja numbriga, mis näitab menüü tüüpi.

Vasakpoolne eesmine näidik kuvab arvu, mis sõltub valikus näidatud parameetritest.

Valige number nupuga  ja vajutage võimsuse ribal "8".

Valige vasak eesmine number ja seejärel õige seadistus.



Tehnilised andmed leiab järgmisest tabelist.

Väärtus võimsuse ribal	kW	Märkused
0	7,4	Standardne algseadistus
1	6	
2	5	
3	4	
4	3,5	
5	3	
6	2,5	

Kui õige väärtus on sisestatud, kinnitage see, vajutades ja hoides all nuppu .

Kuumutusosalade funktsioonid

Laste turvaseade	See funktsioon hoiab ära seadme juhusliku kasutamise. Seda ei saa kasutada toiduvalmistamise ajal.
	Aktiveerimine: eemaldage seadmelt kõik potid, lülitage seade välja. Lülitage seade sisse ja vajutage 3 sekundi jooksul 3 sekundiks alla üks viiest näidikust. Vabastage nupp ja libistage aeglaselt mööda toiteriba 0-st BOOSTini. Kõigile viiele näidikule ilmub täht "L".
	Inaktiveerimine: lülitage seade sisse, vajutage ja hoidke 3 sekundit all ühte viiest näidikust. Vabastage näidik ja libistage toiteribal aeglaselt BOOSTist 0-ni. 5 näidikut süttivad, näidates võimsustaset 0.
Lukustamine	Kasutamise ajal saab pliidiplaadi funktsioonid lukustada, näiteks pliidiplaadi puhastamiseks. Funktsioon jääb aktiivseks ka siis, kui pliidiplaat välja lülitada ja uuesti sisse lülitada. Elektrikatkestuse korral lülitub funktsioon välja.
	Aktiveerimiseks: hoidke nuppu all 1 sekund.
	Inaktiveerimiseks: vajutage nuppu .
Funktsioon Boost	Igale keedualale saab seadistada kuni 5 minutiks täiendava võimsustaseme.
	Aktiveerimine: valige üks neljast kuumutusosalast ja seejärel võimsuse ribal väärtus "P". Kuvatakse <i>P</i> .
	Inaktiveerimiseks: valige võimsuse ribal mõni muu võimalikest väärtustest.
Kuumutusosalade taimer	Taimer võimaldab teatud aja möödudes konkreetse kuumutusala välja lülitada. Kuumutusalasid saab seadistada eraldi, kuna igal alal on oma taimer.
	Aktiveerimine. Kui kuumutusala on töös, vajutage, et pääseda ligi selle ala taimeri nuppudele. Kolm numbrit kuvatakse kujul "0 0 0". Taimeri loenduri seadistamiseks vajutage nuppu "+" või "-".
	<p>Tunnid - kümnendikud - minutid</p>
	Seadistatud aja kinnitamiseks ärge puudutage 10 sekundi jooksul ühtegi nuppu. Mahaloenduse lõppedes lähtestatakse numbrid ja antakse helisignaal. Funktsiooni saab peatada suvalisele klahvile vajutades. Kui taimer on aktiivne mitmel kuumutusosalal, näitavad kolm numbrit alati taimerit, mis on ajaloenduse lõpule kõige lähemal.
Inaktiveerimine. Kui kuumutusala on töös, vajutage, et pääseda ligi selle ala taimeri nuppudele. Seadistage kolm numbrit kujule "0 0 0", kasutades klahve "+" või "-", või vajutage sisse/väljalülitamise nuppu.	

Taimer (üldine)	Alarmiga taimer üldkasutuseks.																						
	Aktiveerimine: lülitage pliidiplaat sisse, kontrollides, et sellel poleks potte ning et ükski kuumutusala poleks aktiivne. Taimeri haldamise kolm numbrikohta on kujul " - -". Taimerimenüü avamiseks vajutage numbrit, kuvatakse "0 0 0". Taimeri loenduri seadistamiseks vajutage nuppu "4" või "-".																						
	 <p>Tunnid - kümnendikud - minutid</p>																						
	Seadistatud aja kinnitamiseks ärge puudutage 10 sekundi jooksul ühtegi nuppu. Mahaloenduse lõppedes lähtestatakse numbrid ja antakse helisignaali. Funktsiooni saab peatada suvalisele klahvile vajutades. Loenduri väärtuse muutmiseks korrake ülaltoodud toiminguid.																						
Sulatamisfunktsioon	Aktiveerimine: valige ala, kus funktsioon rakendada, ja vajutage  .																						
	Inaktiveerimine: valige ala, kus funktsioon on rakendatud, ja valige teine võimsustase või vajutage  .																						
Kuumutamise funktsioon	Seda funktsiooni kasutatakse poti maksimaalseks kuumutamiseks enne soovitud võimsustasemega jätkamist. Ajavahemik, mille jooksul kuumutusala hoitakse maksimaalsel võimsusel, sõltub lõplikult seadistatud küpsetustasemest. Andmed leiab järgmisest tabelist.																						
	<table border="1" style="width: 100%; border-collapse: collapse;"> <thead> <tr> <th style="width: 50%;">Võimsustase</th> <th style="width: 50%;">Taimer (sekundid)</th> </tr> </thead> <tbody> <tr><td>1</td><td>48</td></tr> <tr><td>2</td><td>144</td></tr> <tr><td>3</td><td>230</td></tr> <tr><td>4</td><td>312</td></tr> <tr><td>5</td><td>408</td></tr> <tr><td>6</td><td>120</td></tr> <tr><td>7</td><td>168</td></tr> <tr><td>8</td><td>216</td></tr> <tr><td>9</td><td>Pole saadaval</td></tr> <tr><td>P</td><td>Pole saadaval</td></tr> </tbody> </table>	Võimsustase	Taimer (sekundid)	1	48	2	144	3	230	4	312	5	408	6	120	7	168	8	216	9	Pole saadaval	P	Pole saadaval
	Võimsustase	Taimer (sekundid)																					
	1	48																					
	2	144																					
	3	230																					
	4	312																					
	5	408																					
	6	120																					
	7	168																					
	8	216																					
	9	Pole saadaval																					
P	Pole saadaval																						
Aktiveerimine: kui pliidiil on pann ja kuumutusala on valitud, vajutage ja hoidke võimsuse ribal all valitud väärtust (vahemikus 1 kuni 8) 3 sekundit. Vastava kuumutusala ekraanil kuvatakse "A". Küpsetusastet on võimalik suurendada, kuid selle vähendamine inaktiveerib funktsiooni. Selle saab ka inaktiveerida, kui vajutada ja hoida 3 sekundit all vastava kuumutusala nuppu.																							
Pausifunktsioon	See funktsioon võimaldab kõik pliidiplaadi aktiivsed funktsioonid peatada taaskäivitada, vähendades kuumutusala võimsust ja lähtestades kõik funktsioonid. Kui pausifunktsiooni ei inaktiveerita 10 minuti jooksul, lülitub pliidiplaat automaatselt välja.																						
	Aktiveerimine. Kui pliidiil on pann ja kuumutusala on valitud, vajutage ja hoidke pausifunktsiooni nuppu II all vähemalt 1 sekundi. Kõigi näidikutel kuvatakse II . Inaktiveerimiseks: hoidke 1 sekund all nuppu II , kuni see hakkab vilkuma. Vajutage 10 sekundi jooksul mis tahes muud nuppu. Funktsioon on inaktiveeritud ja pliidiplaat jätkab tööd eelmiste seadistustega.																						

Taastamisfunktsioon	Seda funktsiooni kasutatakse pliidi töörežiimide taastamiseks kogemata väljalülitamise või ootamatu voolukatkestuse korral.
	Kui pliidit lülitub välja ja lülitate selle sisse 6 sekundi jooksul, vajutades nuppu Ⓞ , vilgub nupp II 6 sekundit. Eelnevalt seadistatud funktsioonide taastamiseks vajutage nuppu II . Toimingu kinnitamisest annab märku helisignaali.
Kombineeritud režiim (nn sillafunktsioon)	See funktsioon võimaldab ühendada kaks kuumutusala, et kasutada ja reguleerida neid ühe ja suurema alana. Nii saab kasutada laiemat alusega nõusid.
	Selle funktsiooni jaoks saab valida ainult vasakul asuvad kuumutusosalad. Aktiveerimiseks/inaktiveerimiseks: et valida kaks ühendatavat ala, vajutage korraga vasak- või parempoolsete kuumutusosalade nuppu, kuni ilmub sümbol II , mis näitab, et funktsioon on aktiveeritud. Teist näidikut kasutatakse võimsustaseme määramiseks.
Automaatfunktsioon "A"	Standardseadistuseks sisse lülitatud pliidi/ õhupuhasti korral on õhupuhasti käivitumine automaatses režiimis eraldalt põleva valgusdiodiga "A". Õhupuhasti alustab tööd, kui toidukuumtöötlemisvõõndite võimsus on suurem kui "1". See inaktiveeritakse, vajutades valgusdiodi "A", mis muudab kinnituseks intensiivsuse eraldalt hämarale. Samuti saab selle inaktiveerida, vajutades võimsuse ribal väärtust üle „1“, mida kinnitab valgusdiodi "A" intensiivsuse muutumine eraldalt hämarale. See taasaktiveeritakse vajutades valgusdiodile "A", mis muutub eraldalt põlevaks.

Toiduvalmistamise tabel

Võimsustase	Toidu valmistamise meetod	Kasutatakse
1	Sulatamine, õrn soojendamine	Või, šokolaad, želatiin, kastmed
2	Sulatamine, õrn soojendamine	Või, šokolaad, želatiin, kastmed
3	Kuumutamine kindla temperatuurini	Riis
4	Pikaajaline keetmine, tihendamine, hautamine	Köögiviljad, kartulid, kastmed, puuviljad, kala
5	Pikaajaline keetmine, tihendamine, hautamine	Köögiviljad, kartulid, kastmed, puuviljad, kala
6	Pikaajaline toidu valmistamine, moorimine	Makaroidid, supid, mooritud liha
7	Kerge praadimine	(Kartuli)pannkoogid, omeletid, paneeritud ja praetud toidud, vorst
8	Praadimine, frittimine	Liha, kartulikrõpsud
9	Kiire praadimine kõrgel temperatuuril	Praelõigud
P	Kiire kuumutamine	Vee keetmine

Tõmbeseadme funktsioonid

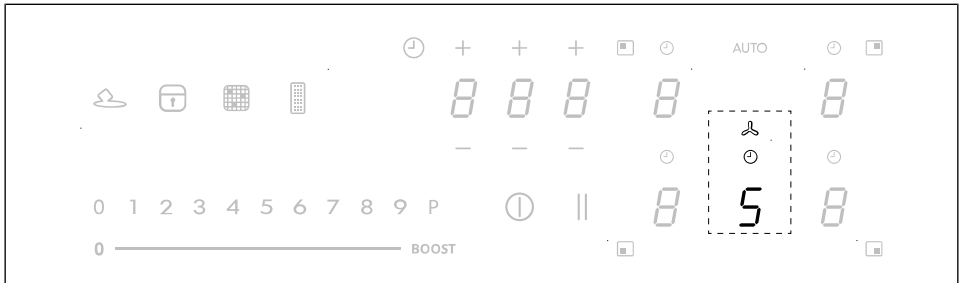

Kuumutuslalde, õhupuhasti ja taimeri juhtelemendid saab aktiveerida vastavale numbrile vajutamisel.

" 9 "	Vajutage võimsuse ribal "9" kiiruse INTENSIVNE 1 määramiseks. See seadistus on seatud töötama 10 minuti jooksul. Pärast selle aja möödumist pöördub süsteem automaatselt tagasi eelnevalt seadistatud kiirusele. See inaktiveeritakse erineva kiiruse valimise teel.
" P "	Vajutage võimsuse ribal kaks korda "9" kiiruse INTENSIVNE 2 määramiseks. See seadistus on seatud töötama 5 minuti jooksul. Pärast selle aja möödumist pöördub süsteem automaatselt tagasi eelnevalt seadistatud kiirusele. See inaktiveeritakse erineva kiiruse valimise teel.
Funktsioon Viivitus	See funktsioon on saadaval ainult deaktiveeritud automaatse režiimi korral. Automaatrežiimi inaktiveerimiseks vajutage nupule "A". Vajutage õhupuhasti numbrit ja määrake võimsuse ribal number. Vajutage taimeri haldamise nuppu, mis kuvab „CL“, kuid muutub nüüd mahaloenduseks. See on eelseadistatud 15 minutile.
🕒	Taimeri sümbol Pärast õhupuhasti nupu valimist vajutage mahaloenduse määramiseks taimeri haldamise numbrit.
📱	Rasvafiltri hoolduse sümbol Rasvafiltri puhastamise signaali kuvab valgusdiod ja see on alati lubatud.
📱	Aktiivsöefiltri hoolduse sümbol Õhupuhasti on vaikimisi seadistatud väljatõmbe režiimile. Ilma aktiivsete koormusteta vajutage õhupuhasti lubamiseks õhupuhasti juhtelemendite numbrit. Seejärel vajutage ja määrake kuumutuslala väärtus. Vajutage ja hoidke õhupuhasti näidikut 5 sekundit uuesti all, et teha järgmist. Aktiveerida aktiivsöefilter: Aktiivsöefiltri (lõhnafiltri) sümbol süttib 1 sekundiks. Deaktiveerida aktiivsöefilter: Aktiivsöefiltri (lõhnafiltri) sümbol vilgub kaks korda. Pärast aktiveerimist süttib ikoon näitamaks, et aktiivsöefilter (lõhnafiltri) vajab hoolduse teostamist. Aktiivsöefiltri lähtestamine ja reaktiveerimine Pärast filtri hoolduse teostamist: vajutage 5 sekundit nuppu. - Rasvafiltri LED kustub ja mahaloendust alustatakse uuesti. vajutage 5 sekundit nuppu. - Lõhnafiltri valgusdiod kustub ja mahaloendust alustatakse uuesti.

Kasutajamenüü kohandamine

Enne protseduuri sooritamist on soovitatav lugeda läbi kogu lõik.

- Vajutage **⏏**.
- Vajutage uuesti **⏏** ja hoidke seda 3 sekundit all.
- Nupp **⏏** hakkab vilkuma.
- Vajutage ja hoidke all nuppu **⏏**: kuumutusosaladel kuvatakse **U**.
- Hoides all nuppu **⏏**, vajutage päripäeva läbi kõik kuumutusosalad, alustades eesmisest vasakpoolsest.

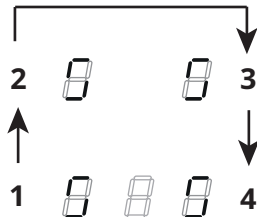

Vasakpoolne tagumine näidik kuvab vaheldumisi **U** ja numbrit vahemikus 2-7, mis näitab menüü koodi.

Vasakpoolne eesmine näidik kuvab arvu, mis sõltub valikus näidatud parameetritest.

- Vajutage vasakut tagumist nuppu.
- Menüü koodile ligi pääsemiseks valige võimsuse ribal mõni number.
- Vajutage vasakut eesmist nuppu.
- Väärtuse valimiseks valige võimsuse ribal mõni number.

Tehnilised andmed leiab järgmisest tabelist.

Menüü kood	Kirjeldus	Väärtus
U2	Nuppude helitugevuse reguleerimise menüü.	0 - Heli välja 1 - Min 3 - Max
U3	Taimeril helitugevuse reguleerimise menüü.	0 - Heli välja 1 - Min 3 - Max
U4	Ekraani heledustaseme reguleerimise menüü.	0 - Max 9 - Min
U5	Mahaloenduse animatsiooni haldamise menüü.	0 - Animatsioon on inaktiveeritud 1 - Animatsioon on aktiveeritud
U6	Potituvastusfunktsiooni menüü.	0 - Väljas 1 - Sees
U7	Loendamise lõpu haldamine.	0 - Pidev vilkumine ja väljalülitus 1 - Kümme vilkumist ja väljalülitus 2 - Üks vilkumine ja väljalülitus

- Kui soovitud väärtus on sisestatud, kinnitage seda, puudutades ja hoides 2 sekundit all nuppu **⏏**.
- Menüüst ilma salvestamata väljumiseks vajutage nuppu **⏏**.

Kui ühtegi toimingut ei tehta, sulgub kasutajamenüü 1 minuti pärast.

Pottide kasutamise juhised

Milliseid potte kasutada

Kasutage ainult induktsioonplaatidel kasutamiseks sobivaid ferromagnetilise põhjaga potte:

- malm
- emailitud teras
- süsinikteras
- roostevaba teras (ka mittetäielik)
- ferromagnetilise kattega alumiinium või ferromagnetilise plaadiga põhi

Panni sobivuse kindlakstegemiseks kontrollige, kas nõul (tavaliselt selle põhjal)

on sümbol . Samuti võite panna magneti poti põhja lähedale. Kui see jääb kinni, tähendab see, et panni saab kasutada induktsioonpliidil.

Optimaalse tõhususe tagamiseks kasutage alati tasase põhjaga potte, mis jaotavad soojust ühtlaselt. Põhi, mis pole täiesti tasane, võib mõjutada elektri ja soojuste juhtimist.

Kuidas potte kasutada

Poti/panni minimaalne läbimõõt erinevate kuumutusosalade korral.

Pliidi nõuetekohase toimimise tagamiseks peab pann katma ühe või mitu pliidi pinnal näidatud võrdluspunkti ja selle läbimõõd peab olema sobiv.

Kasutage alati kuumutusala, mis sobib kõige paremini panni põhja läbimõõduga.

Kuumutusosalad	Poti põhja läbimõõt	
	Min Ø (soovitav)	Max Ø (soovitav)
Vasak kombinieritud	190 mm	230 mm
Vasakpoolne üksik	110 mm	190 mm
Üksik ees paremal	110 mm	200 mm
Üksik taga paremal	110 mm	145 mm

Tühjad või õhukese põhjaga potid/pannid

Ärge kasutage pliidil tühje ega õhukese põhjaga potte/panne, kuna see ei võimalda temperatuuri kontrollida ega kuumutusala automaatselt välja lülitada, kui temperatuur on liiga kõrge – see omakorda võib kahjustada potti või pliidi pinda.

Kui see siiski juhtub, ärge puudutage midagi ja oodake, kuni kõik komponendid jahtuvad.

Kui ilmub veateade, otsige teavet jaotistest “Probleemide lahendused”.

Tavapärane töömüra pliidis

Induktsioonitehnoloogia põhineb elektromagnetväljade loomisel. Need elektromagnetväljad loovad soojust otse panni põhjal. Potid ja pannid võivad nende tootmismeetodist olenevalt tekitada erinevaid helisid või vibratsioone.

Neid müra tüüpe saab kirjeldada järgmiselt:

Kerge sumin (nagu trafo tekitatav müra)

Seda müra tekitatakse toidu valmistamisel kõrge kuumustasemega ning selle määrab pliidi pannidele üle kantava energia hulk. Heli kaob või muutub vaiksemaks, kui kuumust vähendatakse.

Kerge vilin

Seda müra tekitatakse tühja poti või panni puhul ja see lõpeb kohe kui see täidetakse vee või toiduga.

Krabisemine

See müra esineb hulga erinevate materjalide kihtidest valmistatud pannide puhul ning seda põhjustab pindade vibratsioon erinevate materjalide kohtumiskohas. Müra tuleb pannidelt ning võib erineda sõltuvalt toidu kogusest ja kasutatavast toidu valmistamise meetodist.

Vali vilin

See müra esineb erinevate materjalide kihtidest valmistatud pannide puhul ning samuti kui neid kasutatakse maksimaalsel tasemel ja kahel toidukuumtöötlemisvööndil. Müra peatub või väheneb kuumustaseme vähendamisel.

Ventilaatori müra

Elektronikasüsteemi korralliku töö tagamiseks tuleb reguleerida pliidi temperatuuri. Selleks on pliit varustatud jahutusventilaatoriga, mis aktiveeritakse elektronikasüsteemi temperatuuri

vähendamiseks ja reguleerimiseks. Ventilaator võib ka pärast seadme väljalülitamist töötada, kui plaadi tuvastatud temperatuur on pärast väljalülitamist liiga kõrge.

Rütmilised helid nagu kella tiksumine

See müra esineb ainult vähemalt kolme toidukuumtöötlemisvööndi kasutamisel ning kaob või väheneb neist mõne välja lülitamisel. Kirjeldatud mürad on induktioonitehnoloogia tavapärase omadus ning neid ei loeta defektideks.

Võimsuse reguleerimine

Sellel tootel on elektroonilise juhtimisega toite haldamise funktsioon.

See funktsioon kontrollib maksimaalse võimsuse 3700 W edastamist kombineeritud kuumutusosalade vahel (vasak ja parem pool), optimeerides võimsuse jaotust ja vältides süsteemi ülekoormust.

Funktsioon jaotab võimsust samasse sild-toidukuumtöötlemisvööndi kuuluvate toidukuumtöötlemisvööndite vahel. Vt joonist. Funktsioon vähendab vajadusel teise samasse sild-toidukuumtöötlemisvööndi kuuluva toidukuumtöötlemisvööndi võimsust (viimasel käsul on kõrgeim prioriteet).

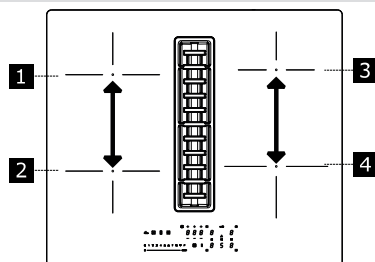

Näide

Kui kuumutusala 1 jaoks on valitud täiendav võimsustase (Boost) (P), ei saa kuumutusala 2 samaaegselt ületada võimsustaset 9 ja seda piiratakse automaatselt.

PROBLEEMIDE LAHENDUSED

Veakood	Kirjeldus	Vea võimalik põhjus	Lahendus
"Helisignaali käivitamisel. Ühtegi veakoodi ei kuvata"	Õhupuhasti juhtimine ei tööta	LIN kaabel kahjustatud või õhupuhasti elektronika plaadiga halvasti ühendatud	Kontrollige ühendust. Kui tõrge ei kao, võtke ühendust müügiärgse teenindusega.
ER03	Pliidiplaat lülitub välja 10 sekundi pärast.	Tuvastati nuppude pidev aktiveerimine. Juhtpaneelil on vesi või pott/pann.	Eemaldage vesi või pott/pann keraamiliselt pinnalt ja juhtpaneelilt.
ER21	Pliit lülitub välja.	Elektroniliste komponentide sisetemperatuur on liiga kõrge.	Laske pliidiplaadil jahtuda. Kontrollige, kas pliitil on piisav ventilatsioon. Kui viga ei kao, võtke ühendust müügiärgse teenindusega.
E2	Vastav kuumutusala lülitub välja.	Pott on tühi või sobimatu. Panni või keraamilise pinna temperatuur on liiga kõrge. Elektroniliste komponentide temperatuur on liiga kõrge.	Laske pliidiplaadil jahtuda. Kasutage sobivat potti. Ärge soojendage tühje panne.
E3	Vastav kuumutusala lülitub välja.	Sobimatu pott. Pott kaotab oma magnetilised omadused ja võib induktioonpliiti kahjustada.	Kasutage sobivat potti. Veateade kaob automaatselt 8 sekundi pärast ja kuumutusala saab uuesti kasutada. Edasiste vigade korral on vaja pott välja vahetada. Kui viga ei kao, võtke ühendust müügiärgse teenindusega.
E6	Kuumutusala ei lülitu sisse.	Toiteallika pinge ja/või sagedus pole nõutavas vahemikus.	Kontrollige võrgu pinget ja/või sagedust. Vajadusel pöörduge müügiärgse teeninduse poole.
E8	Kuumutusala lülituvad välja.	Ventilaatori rike. Tolm või kiud on ventilaatori blokeerinud.	Puhastage ventilaator ja eemaldage kõik võõrkehad. Kui viga ei kao, võtke ühendust müügiärgse teenindusega.
E4 / E5 / E7 / E9 / ER20 / ER22 / ER31 / ER36 / ER42 / ER47 / EA / EH	Katkestage pliidi ühendus toiteallikaga. Oodake mõni sekund ja seejärel ühendage pliit uuesti toiteallikaga. Kui probleem püsib, pöörduge teeninduskeskusesse ja teavitage ekraanil kuvatavat tõrkekoodi.		
	Ventilaator ei tööta	Ventilaatori kaabel pole ühendatud	Ühendage kaabel
	Õhupuhasti ei tööta	Õhupuhasti toitejuhe pole ühendatud	Ühendage õhupuhasti toitekaabel, mis asub pliidiplaadi all eesosas.

i Tõrke korral proovige probleem lahendada, järgides tõrkeotsingu juhendi soovitusi. Kui probleemi ei õnnestu lahendada, võtke ühendust müügiärgse teenindusega. IKEA teenusepakujate täieliku loendi leiate selle juhendi viimaselt lehelt.

i Seadme ebaõige kasutamise või paigaldamise korral, mida pole teostanud volitatud paigaldaja, tuleb ka garantiiajal müügiärgse hoolduse tehnika või edasimüüja teenuste eest tasuda.

HOOLDUS JA REMONT

- Veenduge, et elektriliste komponentide remonti teostaks ainult tootja või hooldustehnikud.
- Veenduge, et kahjustatud kaableid asendaks ainult tootja või hooldustehnikud.

Hooldusosakonnaga ühendust võttes esitage palun järgmine teave:

- Rikke tüüp
- Seadme mudel (art/kood)
- Seerianumber (SN)

Selle teabe leiate identifitseerimisplaadilt. Identifitseerimisplaat on kinnitatud seadme põhjale.

TEHNILISED ANDMED

Toote identifitseerimine

Tüüp: **4300**

Mudel: **FÖRDELAKTIG 405.158.65**

Palun vaadake seadme põhjale kinnitatud identifitseerimisplaati.

Tootja teeb toodete pidevaid parandusi. Seetõttu võivad käesolevate kasutusjuhiste tekst ja illustatsioonid hoiatusega muutuda.

Lisateavet tehniliste andmete kohta leiate veebisaidilt www.ikea.com

Tõmbeseadme tehnilised andmed

Toote tüüp			Süvisesse paigaldatav
	Laius	mm	600
Mõõtmed	Sügavus	mm	520
	Kõrgus min/max	mm	906
Maksimaalne õhuvool* - väljatõmbel		m ³ /h	500
Maksimaalne müratase* - väljatõmbel		dBA	66
Maksimaalne õhuvool* - ringluse korral		m ³ /h	370
Maksimaalne müratase* - ringluse korral		dBA	71
Tõmbeseadme nimivõimsus		W	220
Pliidiplaadi nimivõimsus		W	7400
Maksimaalne koguvõimsus		W	7620

* Maksimaalne kiirus (välja arvatud Boost).

Toitepinge/sagedus	220–240 V, 50 Hz; 220 V, 60 Hz 2N ~ 380–415 V, 50 Hz; 2N~ 380 V, 60 Hz
Seadme kaal	14,3 kg

☺ See seade on projekteeritud, valmistatud ja seda turustatakse vastavalt EMÜ direktiividele.

Tehnilised andmed on toodud seadme sisse kinnitatud andmeplaadil.

Tõmbeseadme energiatõhusus

Toote teave vastavalt EL-i määrusele nr 66/2014	Ühik	Väärtus
Mudeli identifikaator		FÖRDELAKTIG 405.158.65
Aastane energiatõhusus	kWh/a	40,9
Aja suurendustegur		0,8
Äratõmbetõhusus		33,1
Energiatõhususe indeks		44,3
Mõõdetud õhuvooluhulk suurima tõhususega tööolukorras	m ³ /h	348
Mõõdetud õhurõhk parima tõhususe punktis	Pa	517
Maksimaalne õhuvool	m ³ /h	630
Mõõdetud elektri võimsussisend parima tõhususe punktis	W	133
Ooterežiimis mõõdetud voolutarve	W	N/A
Väljalülitatud režiimis mõõdetud voolutarve	W	0,49
Helitase maksimaalsel kiirusel (ilma intensiivfunktsioonita)	dBA	66

Energiatõhusus

Toote teave vastavalt EL-i määrusele nr 66/2014	Väärtus
Mudeli identifikaator	FÖRDELAKTIG 405.158.65
Pliidi tüüp	Integreeritud õhupuhasti
Toidukuumtöötlemisvõõndite arv	4
Toiduvalmistamise tehnoloogia	Induktsioon
Vasakpoolsete kuumutusala läbimõõt (mõõtmised)	220 x 185 mm
Eesmise parempoolse kuumutusala läbimõõt (mõõtmised)	200 mm
Parempoolse tagumise kuumutusala läbimõõt (mõõtmised)	145 mm
Vasakpoolse kuumutusala energiatarve (elektri kasutamisel)	192 Wh/kg
Parempoolse eesmise kuumutusala energiatarve (elektri kasutamisel)	185 Wh/kg
Parempoolse tagumise kuumutusala energiatarve (elektri kasutamisel)	181 Wh/kg
Energia tarve pliidiplaadi kohta (elektri kasutamisel)	186 Wh/kg

Standardid:

EN/IEC 61591	EN/IEC 60704-1
EN/IEC 60704-2-13	EN/IEC 60704-3
EN 50564	EN 60350-2

Energiasääst

Seadmel on funktsioone, mis aitavad igapäevase toiduvalmistamise ajal energiat kokku hoida.

Andmesilt



Ülaltoodud pildil on seadme andmesilt.
 Igal tootel on spetsiaalne seeerianumber.

Keskkonda puudutav teave

Kodumasinatate utiliseerimine



Tootel või selle pakendil olev sümbol näitab, et toodet ei tohi visata tavaliste olmejäätmete hulka. Toode tuleb lammutada keskses, mis on spetsialiseerunud elektri- ja elektroonikakomponentide ringlussevõtule. Tagades toote nõuetekohase utiliseerimise, aitate ära hoida võimalikke negatiivseid tagajärgi keskkonnale ja tervisele, mis jäätmete sobimatust käitlemisest tuleneda võivad. Täpsema teabe saamiseks toote taastöötlemise kohta pöörduge kohaliku omavalitsuse, kohaliku jäätmekäitlusteenistuse või kaupluse poole, kust toote ostsite.

Seade vastab direktiivile 2012/19/EL ohtlike ainete elektri- ja elektroonikaseadmetes kasutamise vähendamise ja jäätmekäitluse kohta.

Pakkematerjalide utiliseerimine



Sümboliga tähistatud materjalid on taaskasutatavad. Visake pakkematerjal taastöötlemiseks sobivasse kogumiskonteinerisse.

Energiasääst

Toidu valmistamisel on võimalik energiat igapäevaselt säästa, kui järgida järgmisi nõuandeid.

- Vee kuumutamisel olgu vett nii palju, kui seda vaja läheb.
- Võimaluse korral katke anum alati kaanega.
- Enne kui kuumutusala sisse lülitate, asetage sellele anum.
- Väiksem anum asetage väiksemale kuumutusosalale.
- Paigutage anum täpselt kuumutusala keskele.
- Toitude soojas hoidmiseks või nende sulatamiseks kasutage jääksoojust.

IKEA garantii

Kui kaua IKEA garantii kehtib?

Garantii kehtib viis (5) aastat alates seadme IKEA-st ostmise kuupäevast. Ostutõendina on nõutav ostutšeki originaal. Garantii ajal tehtud remont ei pikenda seadme garantiiaega.

Kes pakub abi?

Teenust pakub IKEA teenusepakkuja läbi oma teenindusoperatsioonide või volitatud teeninduspartnerite võrgustiku.

Mida see garantii katab?

Garantii katab seadme rikked, mille põhjuseks on vigane konstruktsioon või materjali vead alates IKEAst ostmise kuupäevast. Garantii kehtib ainult koduse kasutamise korral. Erandid on toodud jaotises „Mida see garantii ei hõlma?” Garantii kehtivusaajal kannab remondikulud (varuosad, tööjõud ja tehnilise personali sõidukulud) teeninduskeskus juhul, kui remonditavale seadmele juurdepääs ei eelda erilisi kulutusi. Need tingimused vastavad EL-i direktiividele (nr 99/44/EÜ) ning kehtivatele kohalikele standarditele ja määrustele. Asendatud osad saavad IKEA omandiks.

Mida IKEA probleemi kõrvaldamiseks teeb?

IKEA määratud teenusepakkuja vaatab toote üle ja otsustab, kas sellele kehtib garantii. Kui garantii kehtib, parandab IKEA teenusepakkuja või tema volitatud hoolduspartner oma teeninduskeskuste abil defektse toote või asendab selle sama või sama väärtusega tootega.

Mis garantii alla ei käi?

- Tavapärane kulumine.
- Kahjustused, mis on põhjustatud tahtlikult või hooletuse tõttu; kahjustused, mis on põhjustatud kasutusjuhendi eiramisest, valest paigaldamisest või vale pingega ühendamisest, keemiliste või elektrokeemiliste reaktsioonide, rooste, korrosiooni või vee-kahjustuste tagajärjel, sealhulgas kahjustused (kuid mitte ainult), mille on tekitanud

liigne katlakivi veetorudes, samuti atmosfääri ja loodusjõudude põhjustatud kahjustused.

- Kuluvad osad, näiteks patareid ja lambid.
- Dekoratiivsed ja mittefunktsionaalsed osad, mis ei mõjuta seadme tavapärasest kasutamist, sealhulgas kriimustused ja värvi-muutused.
- Ainete ja võõrkehade põhjustatud kahjustused ning filtrite, äravoolusüsteemide või pesuvahendite sahtlite puhastamisel või vabastamisel tekitatud kahjustused.
- Järgmiste osade kahjustused: keraamiline klaas, tarvikud, nõude ja söögiriistade sahtlid, toite- ja äravoolutorud, tihendid, lambid ja lampide katted, ekraanid, nupud, korpused ja korpuste osad – välja arvatud juhul, kui on võimalik tõestada, et nende kahjustuste põhjuseks olid tootmisvead.
- Juhtumid, kus tehniku visiidi ajal puudusi ei leita.
- Remondid, mida ei ole teinud IKEA määratud teenusepakkujad ja/või volitatud lepingulised teeninduspartnerid või mille käigus kasutati mitteoriginaalseid varuosi.
- Remondid, mille põhjuseks on vigane või nõuetele mittevastav elektrisüsteem.
- Seadme kasutamine mujal kui koduses keskkonnas, näiteks professionaalsel eesmärgil.
- Transpordist tulenevad kahjud. Kui klient transpordib toote oma koju või muule aadressile, ei vastuta IKEA transpordi käigus tekkida võivate kahjustuste eest. Kui aga IKEA tarnib toote kliendi tarneadressile, siis toote selle tarnimise käigus tekkinud kahjustused on käesoleva garantii poolt kaetud.
- IKEA seadme algne paigalduskulu. Kui IKEA määratud teenusepakkuja või tema volitatud hoolduspartner remondib või vahetab garantii korras seadmeid, peab tarnija või volitatud hoolduspartner parandatud või välja vahetud seadmed ka ise uuesti paigaldama.

See piirang ei kehti, kui nõuetekohased tööd teeb kvalifitseeritud spetsialist, kasutades

originaalosi, et kohanda seade vastavaks mõne teise EL-i riigi tehnilise ohutuse spetsifikatsioonidele.

Kuidas riigi seadusandlus rakendub

IKEA garantii annab teile spetsiifilised juriidilised õigused, mis katavad või laiendavad kohalikke nõudeid. Need tingimused ei piira siiski mitte mingil viisil kohalikes õigusaktides kirjeldatud tarbija õigusi.

Kehtivusala

Ühes EL riigis ostetud ja teise EL riiki viidud seadmete puhul pakutakse teenuseid uues riigis tavapäraste garantiitingimuste raamistikus. Kohustus osutada teenust garantiitingimuste kohaselt kehtib ainult siis, kui seade vastab järgmistele nõuetele ja paigaldusjuhiste:

- selle riigi tehnilised nõuded, kus garantiid taotletakse;
- kasutusjuhendis sisalduv ohutusteave.

IKEA seadmetega tegelev müügijärgne teenindus:

Pöörduge IKEA müügijärgse teeninduse poole järgmistel juhtudel:

1. et küsida abi garantii kasutamisel;
2. et küsida selgitusi IKEA seadmete paigaldamise kohta selleks mõeldud IKEA köögimööblisse. Teenindus ei paku selgitusi seoses järgmisega:
 - IKEA komplekteeritud köökide paigaldamine;
 - elektriühendused (kui masin tarnitakse ilma pistiku ja kaablita), vee- ja gaasiühendused – need peab tegema volitatud tehnik.
3. et küsida selgitusi kasutusjuhendi ja IKEA seadme spetsifikatsioonide kohta.

Et tagada meie poolt parima abi pakkumine, lugege enne meie poole pöördumist palun hoolikalt käesoleva brošüüri koostamisjuhiste ja/või kasutusjuhendi jaotist.

Kuidas teeninduse vajaduse korral meiega ühendust võtta



IKEA teenusepakujate täielikku loetelu ja nende telefoninumbreid riikide kaupa leiате selle juhendi viimaselt lehel.

NB! Et saaksime pakkuda kiiremat teenust, soovitame kasutada käesoleva kasutusjuhendi lõpus toodud telefoninumbreid. Abi taotlemisel otsige välja selles juhendis toodud seadmete koodid. Veenduge enne meile helistamist, et teil on käepärast selle IKEA toote kood (8-kohaline arv), millega abi vajate.

NB! Hoidke arve alles!

See on teie ostutõend ja see tuleb garantii kasutamisel esitada. Arvel kuvatakse ka ostetud IKEA seadmete nimetused ja koodid (8-kohaline arv).

Kas vajate täiendavat abi?

Müügijärgse teeninduse või teie seadmetega mitte seotud täiendavate küsimuste puhul. Palun võtke ühendust lähima IKEA poe telefonikeskusega. Soovitame teil enne meie poole pöördumist hoolikalt lugeda seadme dokumentatsiooni.

Country name in local languages	Telephone number	Opening times
Australia	Victoria: (03) 8523 2154 New South Wales: (02) 5020 6641 Queensland: (07) 3380 6800 IKEA Perth: (08) 9201 4532 IKEA Adelaide: (08) 8154 4532	
Österreich	13602771461	Mo-Fr: 8 - 20
België / Belgique	26200311	Ma-Vr: 8 - 20 / Lun-Ven: 8 - 20
България	02 4003536	Пон-Пт: 8 - 20
Canarias	913754126	Lunes-Viernes: 8 - 20
Κύπρος	http://www.ikea.com	8 - 20
Hrvatska	0800 3636	Pon-Pet: 8 - 20
Česká republika	225376400	Po-Pá: 8 - 20
Danmark	70150909	Man-Fre: 9 - 20
Eesti	http://www.ikea.com	E-R: 8 - 20
Suomi	981710374	Lu-Ve: 8 - 20
France	170480513	Lun-Ven: 9 - 21
Deutschland	6929993602	Mo-Fr: 8 - 20
Great Britain	2076601517	Mon-Fri: 8 - 20
Ελλάδα	2109696497	Δευ-Παρ: 8 - 20
Magyarország	(06-1)-3285308	Hétfő-Péntek: 8 - 20
Italia	+39 0732/691238	Lun-Ven: 8 - 20
Ireland	2076601517	Mon-Fri: 8 - 20
Ísland	5852409	Mánudagur-Föstudagur Kl.: 8 - 20
Latvija	http://www.ikea.com	P. - Pk.: 8 - 20
Lietuva	(0) 520 511 35	Pirm-Penkt: 8 - 20
Mayorca	913754126	Lunes-Viernes: 8 - 20
Malta	+356 (0)25464000	Mon-Fri: 8 - 20
Norge	23500112	Man-Fre: 8 - 20
Nederland	0900-235 45 32 en/of 0900 BEL IKE	Ma-Vr: 8 - 20
Polska	225844203	Poniedziałek-Piątek: 8 - 20
Portugal	213164011	Seg-Sex: 9 - 21
România	021 2044888	Luni-Vineri: 8 - 20
Россия	84957059426	Пон-Пятн: 9 - 21
Србија	011 7 555 444	Пон-Пет: 8 - 20
Slovensko	(02) 50102658	Pon-Pia: 8 - 20
Slovenija	+386-1-8107781	Ponedeljek-Petek: 8 - 20
España	913754126	Lunes-Viernes: 8 - 20
Sverige	0775-700 500	Mån-Fre: 9 - 21
Schweiz / Suisse / Svizzera (Ticino)	225675345	8 bis 20 Werktag / Lun-Ven: 8 - 20
Türkiye	+90/262/644 65 95	Pzt-Cuma: 9 - 21
Україна	http://www.ikea.com	Понедлок-П'ятниця: 8 - 20
Марок / المغرب	+212 (5) 20100900 www.IKEA.ma	10.00 - 17.00

991.0655.829.01 -
D00000008031 00 -
210927

